

**COMUNE DI MONDOLFO (PS)**  
**REGOLAMENTO COMUNALE PER GLI IMPIANTI**  
**PUBBLICITARI**

*Ai sensi del D. Lgs. 30.04.1992, n. 285 e del D.P.R. 16 dicembre 1992, n. 495  
e modificazioni, , adottato con D.C.C. n° 83 del 22/12/1998 e approvato con  
D.C.C n° 79 del 18/07/00*

Progettisti

Arch. Marco Valerio Agretti  
Arch. Nardo Goffi

**PARTE III**  
**Zone omogenee**

**TITOLO III**  
**Zone omogenee**

**10. Zone omogenee**

**TITOLO IV**  
**Normative di zona**

**11. Zona A) Mondolfo, centro antico**

**12. Zona B) Marotta, viale Carducci, Mondolfo, via Cavour,**

**13. Zona C) Marotta, lungomare**

**14. Zona D) Statale Adriatica, Marotta centro**

**15. Zona E) Statale Adriatica, Marotta sud**

**16. Zona F) Centri di quartiere**

**17. Zona G) Zona residenziale**

**18. Zona H) Insediamenti industriali, artigianali e commerciali**

**19. Zona I) Territorio agricolo**

**20. Zona J) Nodi**

**21. Zona K) Altre zone (stazioni di rifornimento, aree di interesse storico ed artistico...)**

**PARTE IV**  
**Impianti per le pubbliche affissioni**

**22. Localizzazione degli impianti per le pubbliche affissioni**

**23. Tipologie di impianti per l'esposizione di pubbliche affissioni**

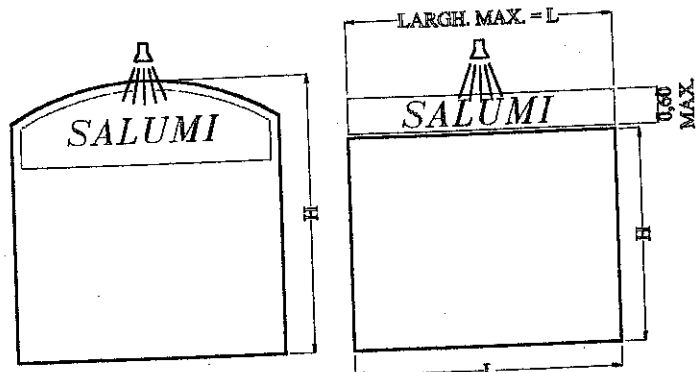

INSEGNE DI ESERCIZIO  
CON H > m 2,40

INSEGNE DI ESERCIZIO  
CON H < m 2,40

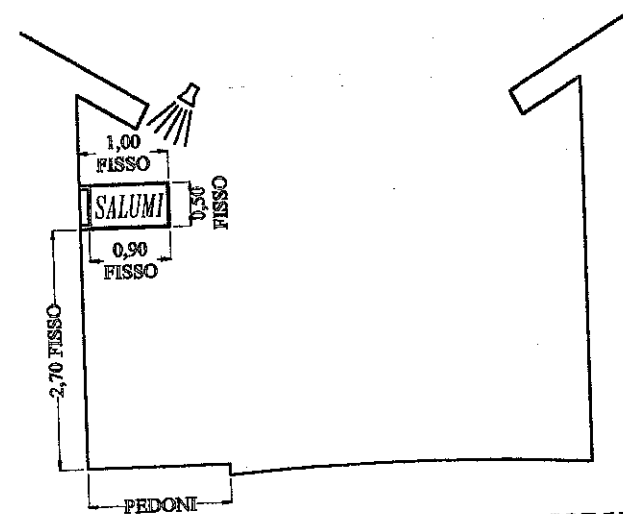

INSEGNE DI ESERCIZIO LUNGO I MARCIAPIEDI E LUNGO  
LE ZONE A TRAFFICO PEDONALE

ART. 11, COMMA 1, SCHEMA 1

P.G.I.P. COMUNE DI MONDOLFO

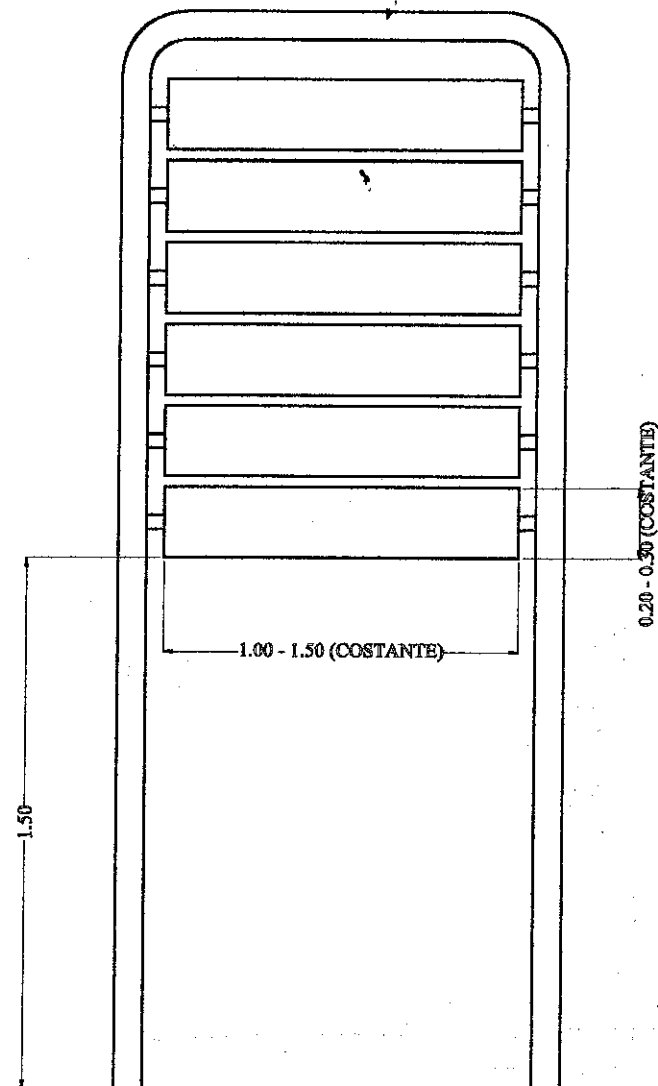

ART. 11, COMMA 2, SCHEMA 1

P.G.I.P. COMUNE DI MONDOLFO

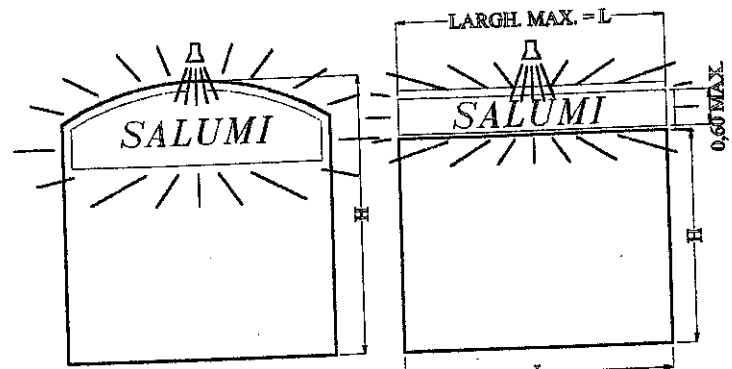

INSEGNE DI ESERCIZIO  
CON  $H \geq m 2,40$

INSEGNE DI ESERCIZIO  
CON  $H < m 2,40$

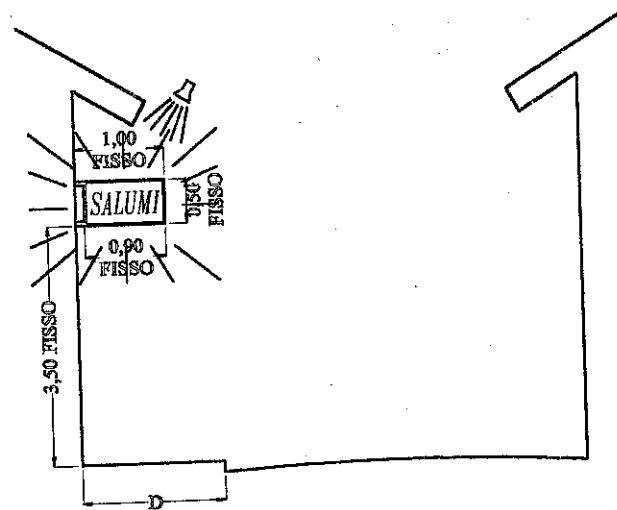

INSEGNE DI ESERCIZIO LUNGO  
LA ZONA A TRAFFICO PEDONALE  
E LUNGO I MARCIAPIEDI  
CON  $D \leq m 3,00$

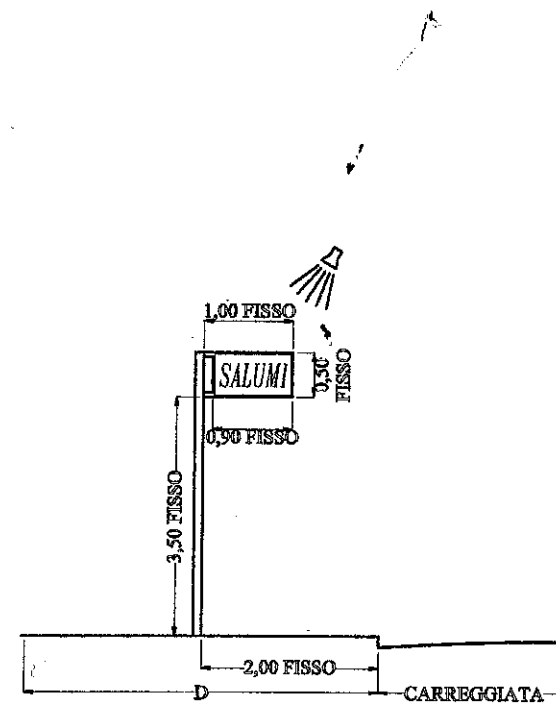

INSEGNE DI ESERCIZIO  
CON  $D > m 3,00$

ART. 12, COMMA 1, SCHEMA 1

P.G.I.P.  COMUNE DI MONDOLFO

ART. 12, COMMA 1, SCHEMA 2

P.G.I.P.  COMUNE DI MONDOLFO

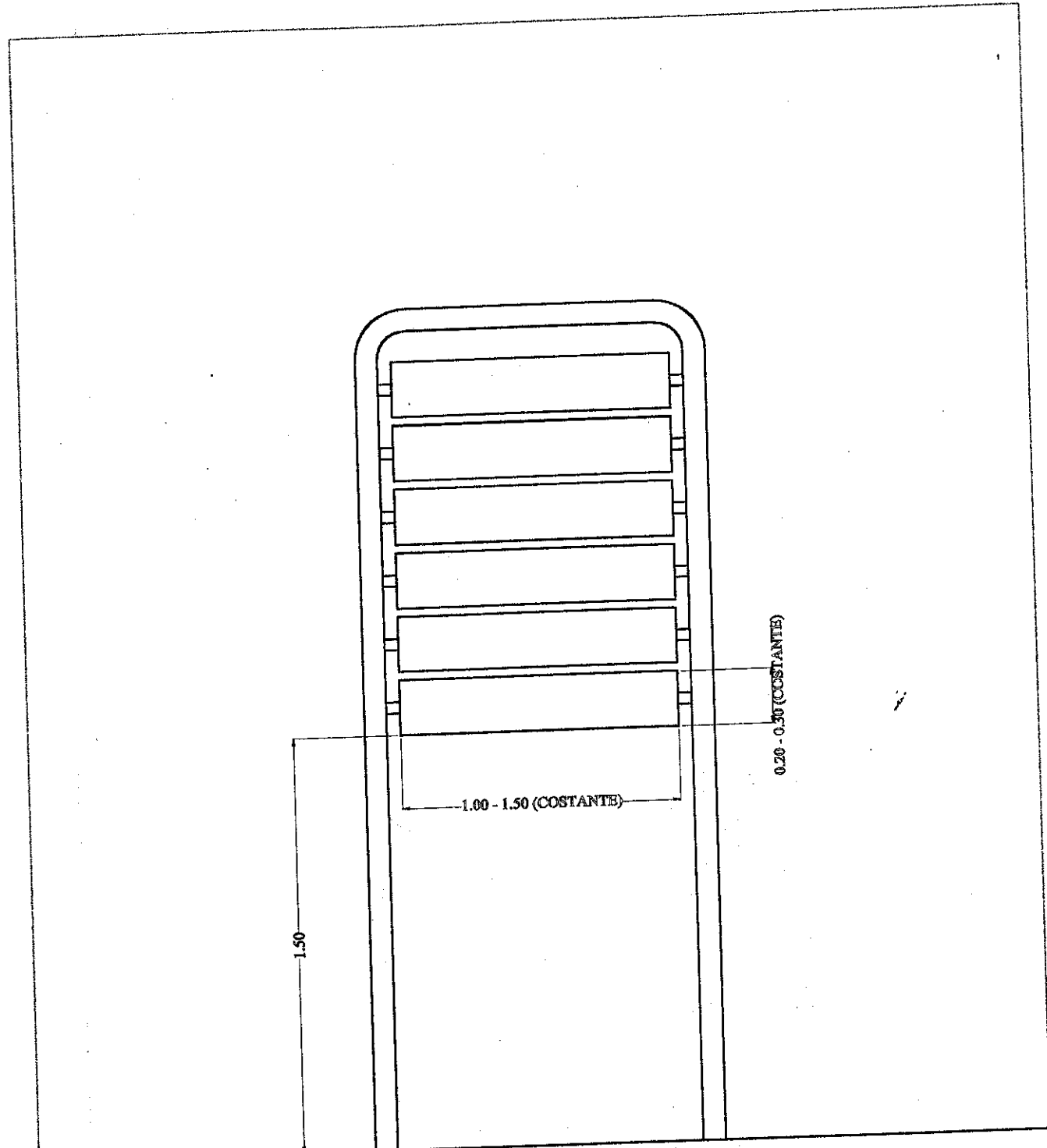

ART. 12, COMMA 2, SCHEMA 1  
 P.G.I.P. COMUNE DI MONDOLFO

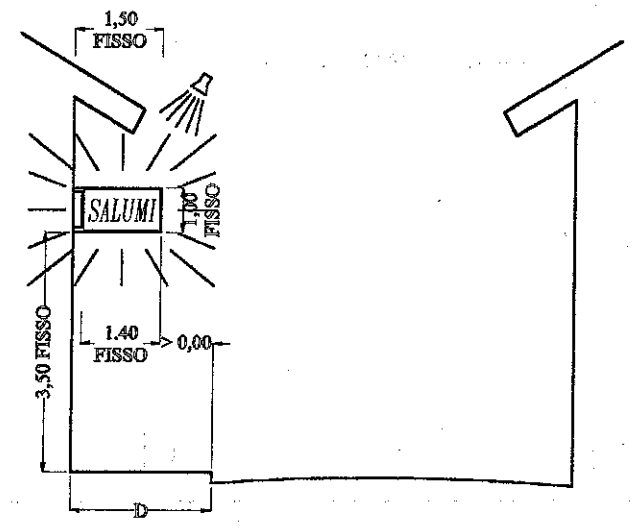
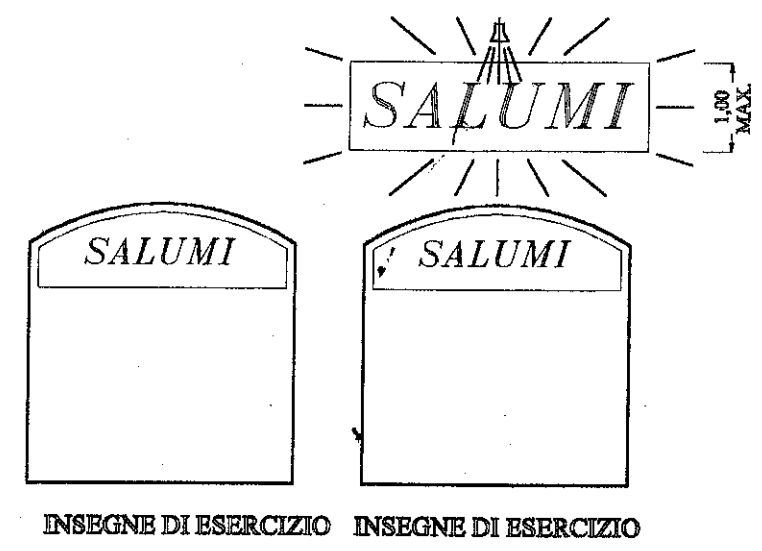

INSEGNE DI ESERCIZIO LUNGO  
 LA ZONA A TRAFFICO PEDONALE  
 E LUNGO I MARCIAPIEDI  
 CON D <= m 3,00

ART. 13, COMMA 1, SCHEMA 1  
 P.G.I.P. COMUNE DI MONDOLFO

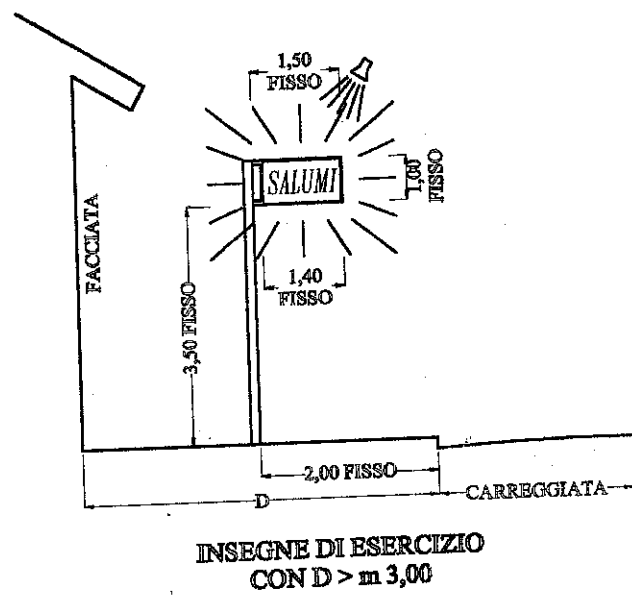

ART. 13, COMMA 1, SCHEMA 2

P.G.I.P. COMUNE DI MONDOLFO

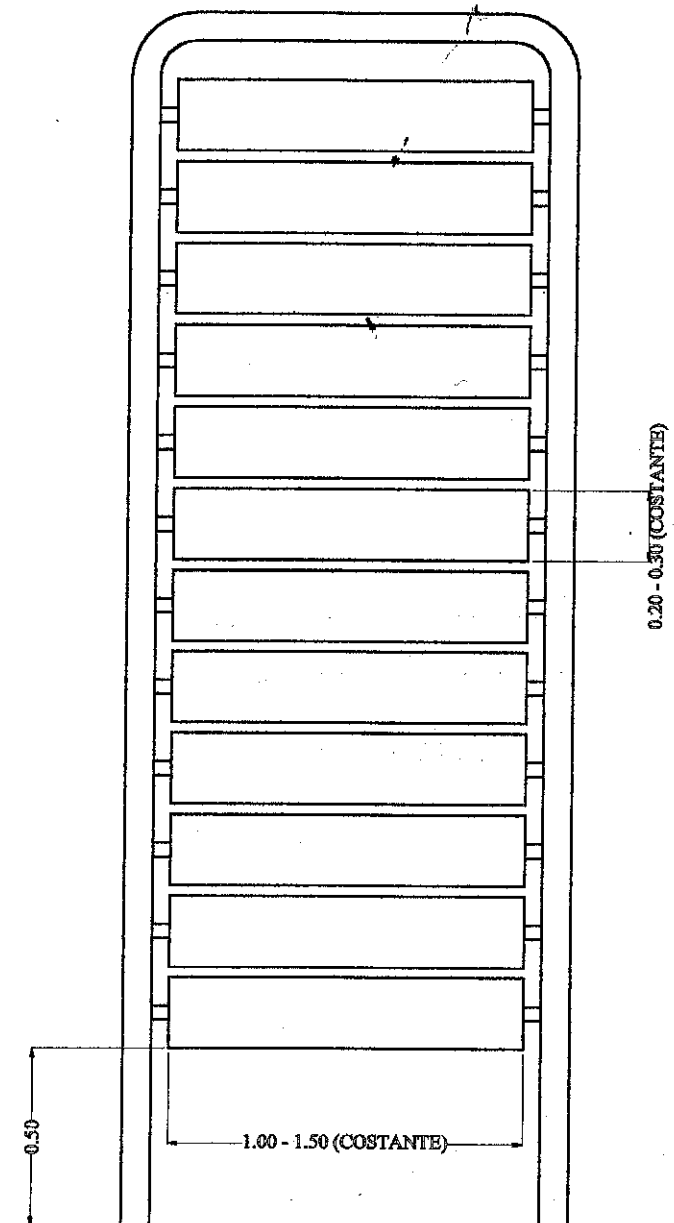

ART. 13, COMMA 2, SCHEMA 1

P.G.I.P. COMUNE DI MONDOLFO

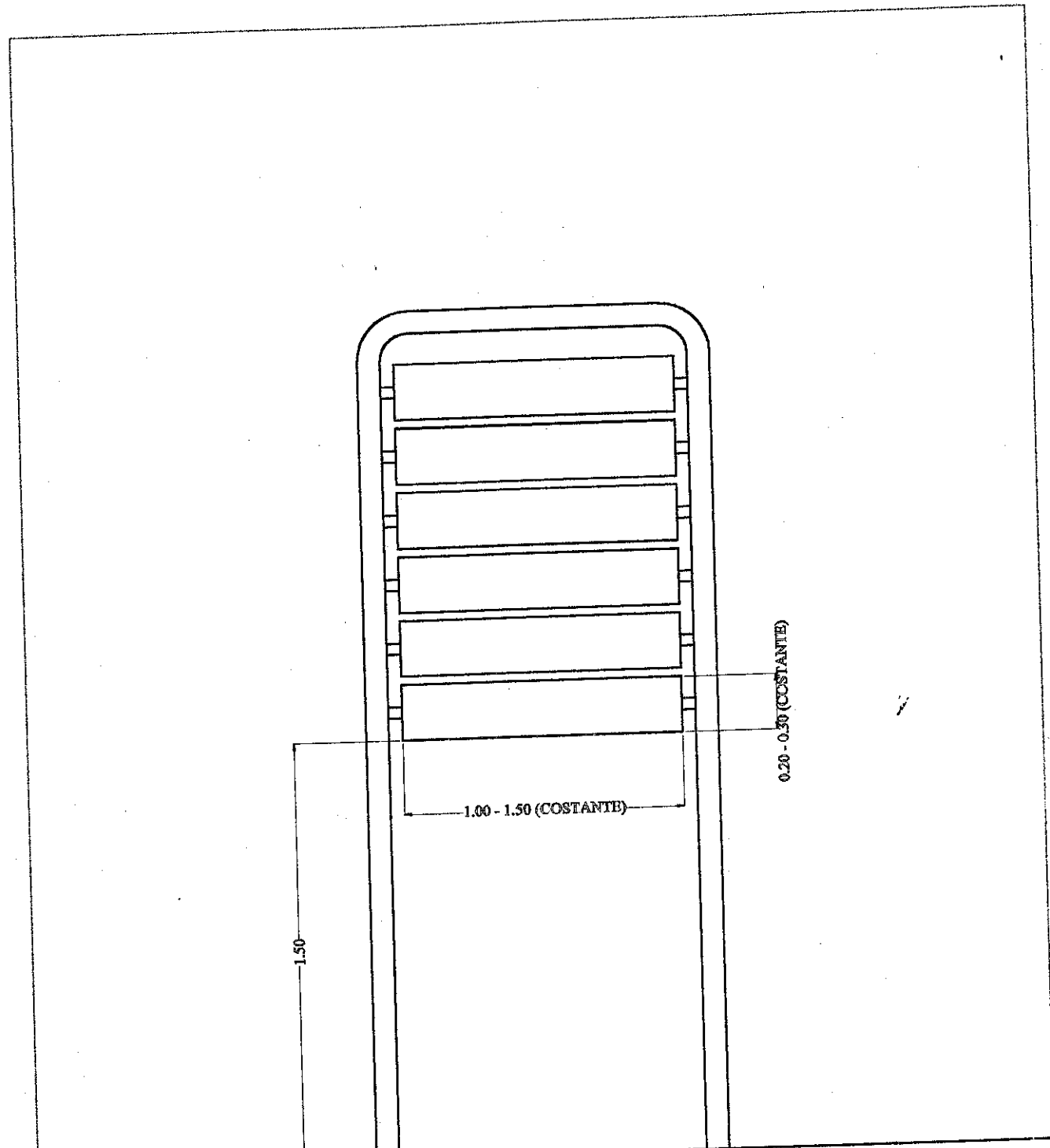

ART. 13, COMMA 2, SCHEMA 2  
 P.G.I.P.  COMUNE DI MONDOLFO

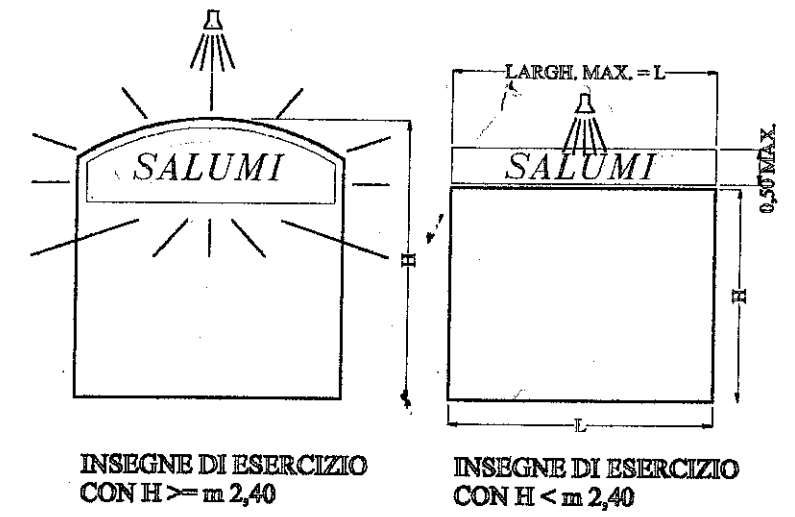

INSEGNE DI ESERCIZIO  
 CON  $H \geq m 2,40$       INSEGNE DI ESERCIZIO  
 CON  $H < m 2,40$

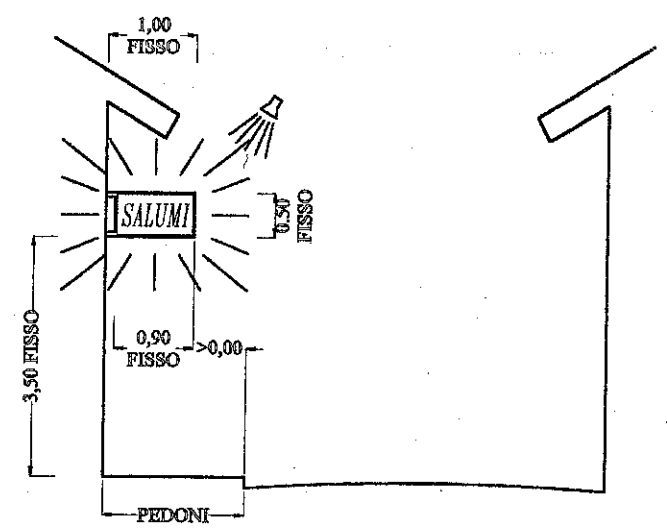

INSEGNE DI ESERCIZIO LUNGO  
 LA ZONA A TRAFFICO PEDONALE  
 E LUNGO I MARCIAPIEDI

ART. 14, COMMA 1, SCHEMA 1  
 P.G.I.P.  COMUNE DI MONDOLFO

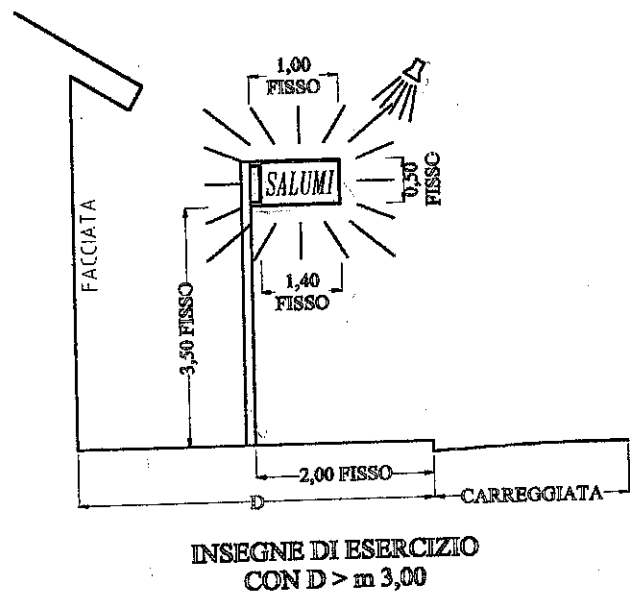

ART. 14, COMMA 1, SCHEMA 2  
 P.G.I.P. COMUNE DI MONDOLFO

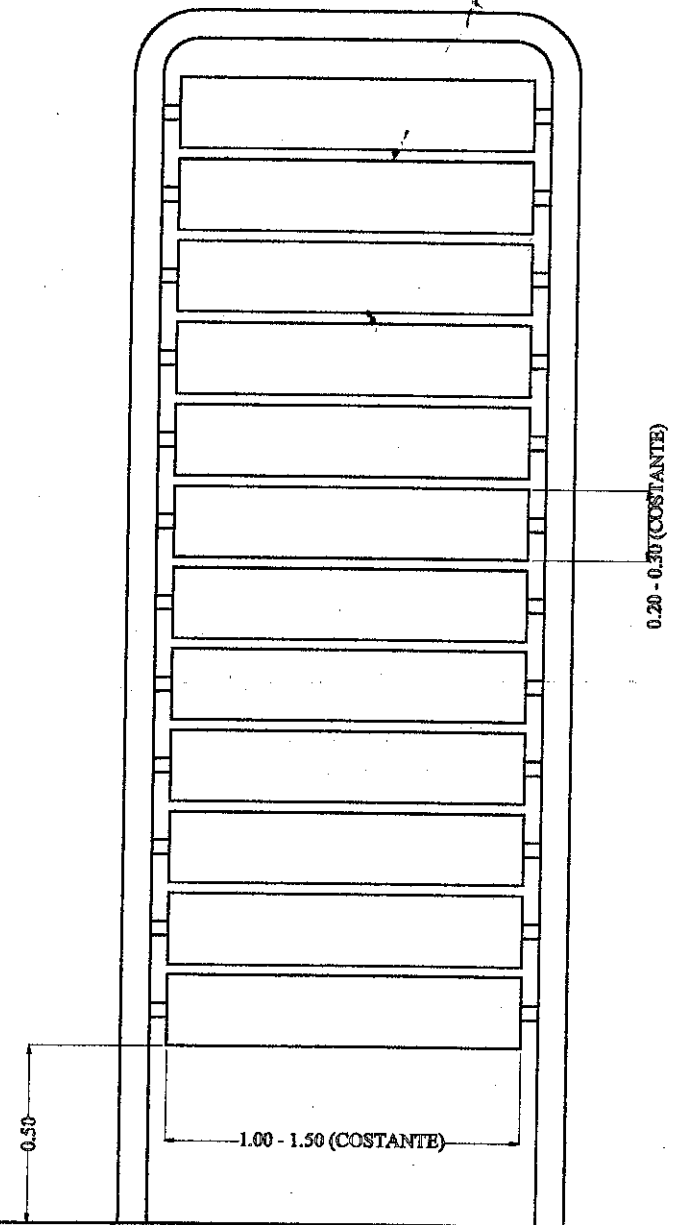

ART. 14, COMMA 2, SCHEMA 1  
 P.G.I.P. COMUNE DI MONDOLFO



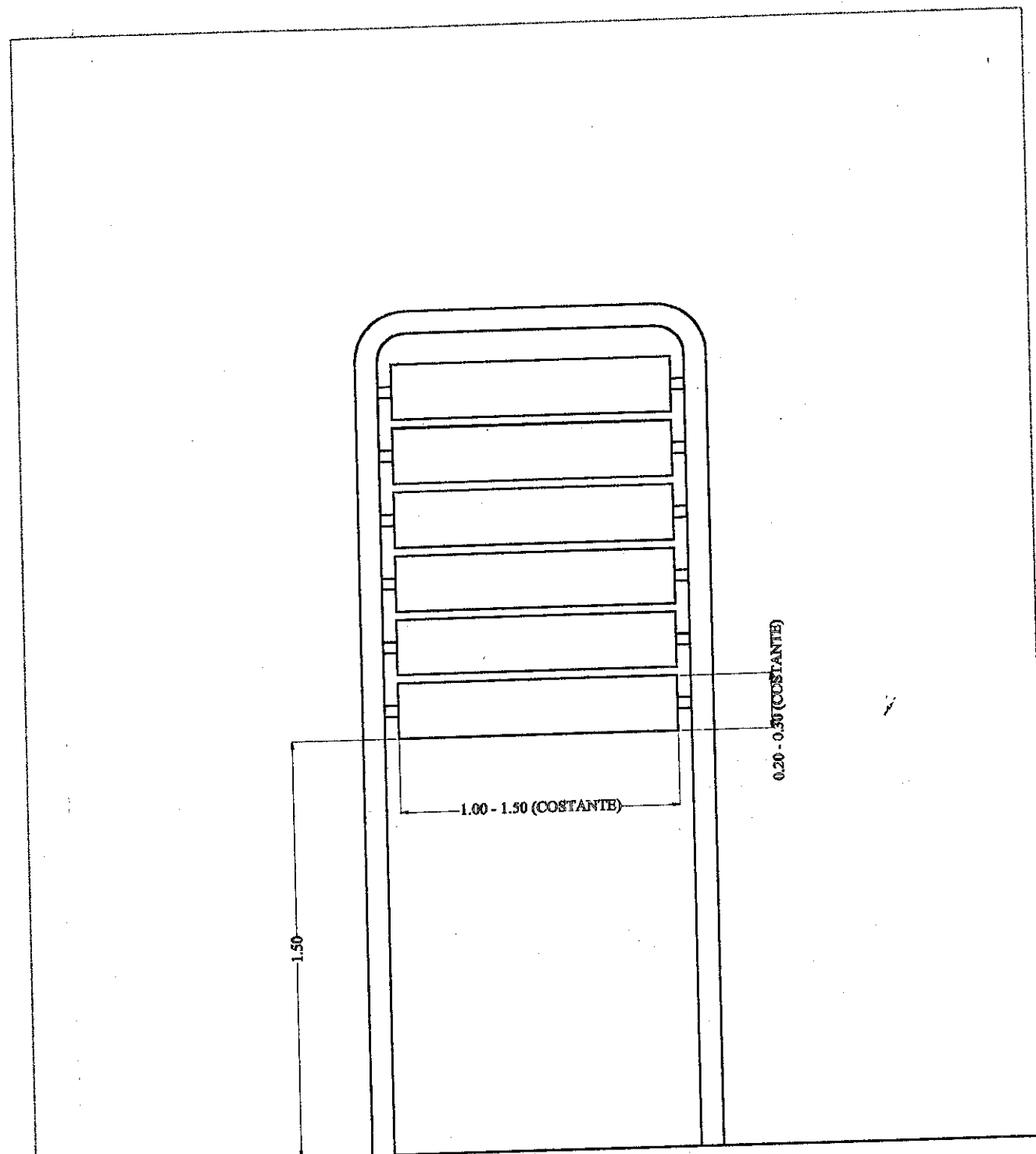

ART. 14, COMMA 2, SCHEMA 2

P.G.I.P. COMUNE DI MONDOLFO

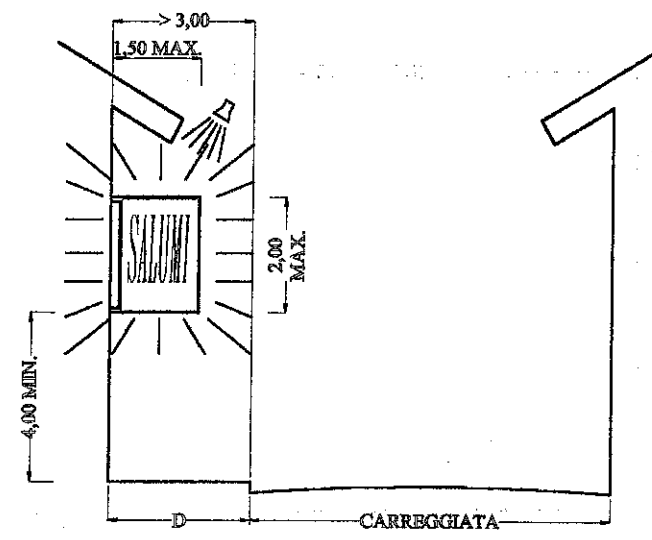
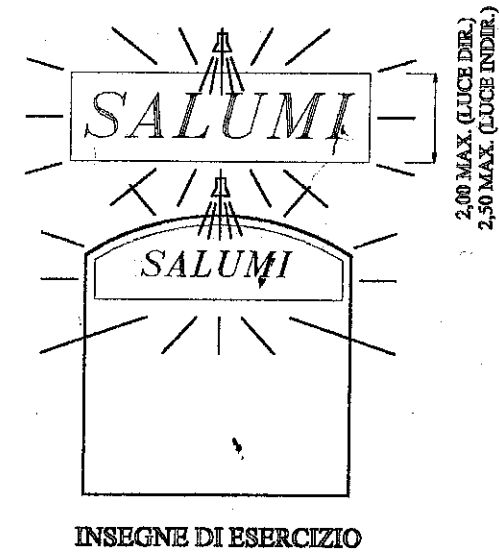

INSEGNE DI ESERCIZIO LUNGO  
LA ZONA A TRAFFICO PEDONALE  
E LUNGO I MARCIAPIEDI  
CON D >= m 3,00

ART. 15, COMMA 1, SCHEMA 1

P.G.I.P. COMUNE DI MONDOLFO

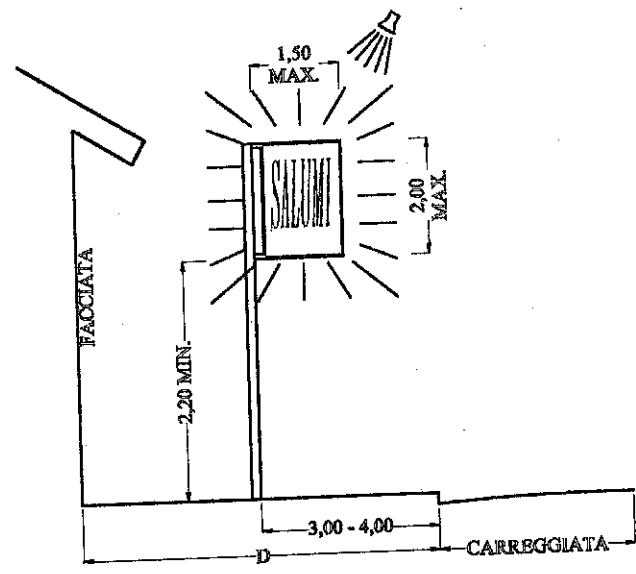

INSEGNE DI ESERCIZIO CON  
CON D > m 4,00

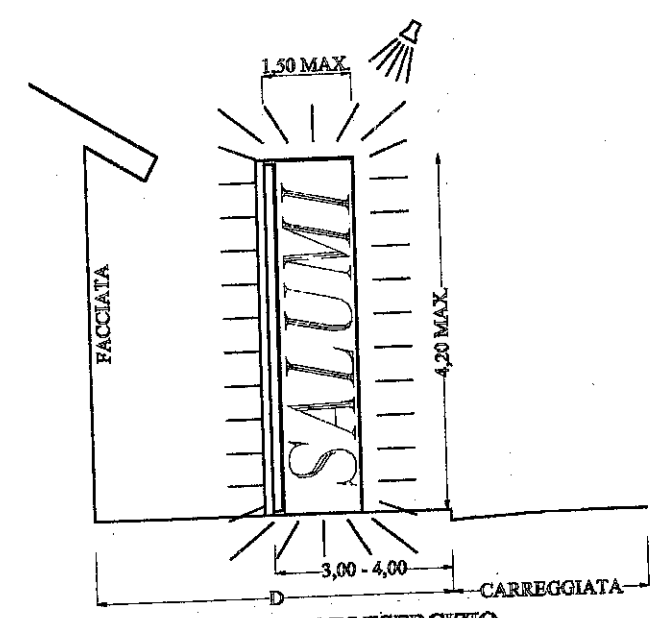

INSEGNE DI ESERCIZIO  
CON D > m 4,00  
(INSTALLAZIONE A TOTEM)

ART. 15, COMMA 1, SCHEMA 2

P.G.I.P.  COMUNE DI MONDOLFO

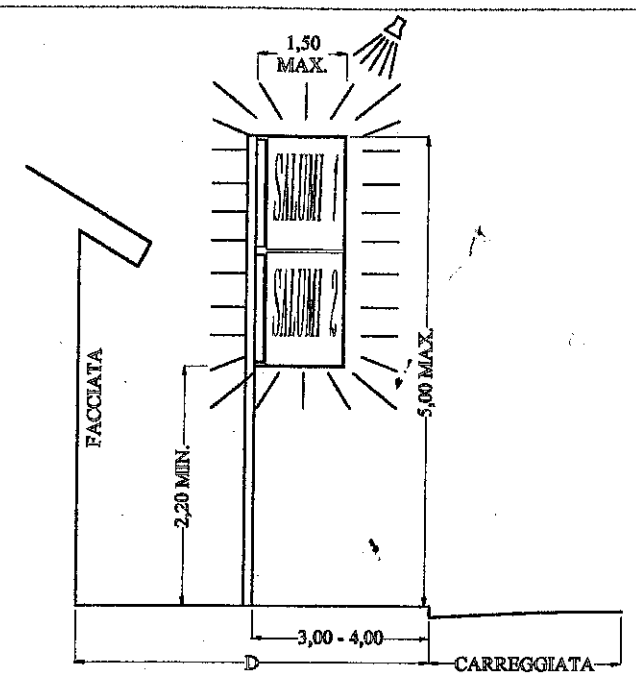

INSEGNE DI ESERCIZIO MULTIPLE  
CON D > m 4,00

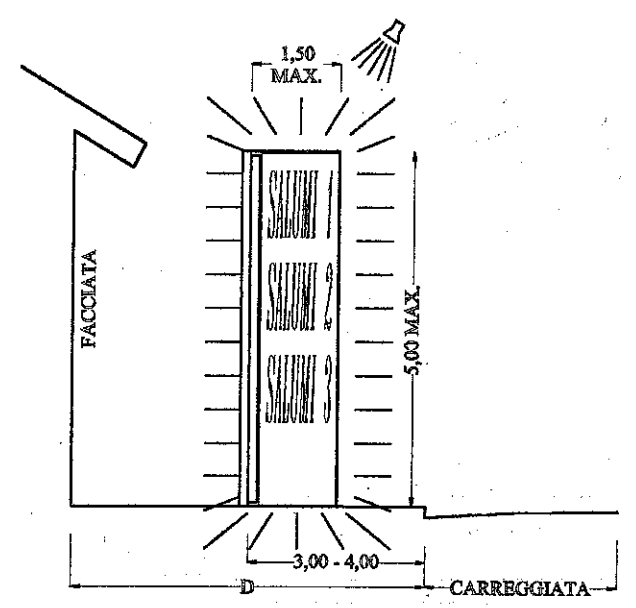

INSEGNE DI ESERCIZIO MULTIPLE  
CON D > m 4,00  
(INSTALLAZIONE A TOTEM)

ART. 15, COMMA 1, SCHEMA 3

P.G.I.P.  COMUNE DI MONDOLFO

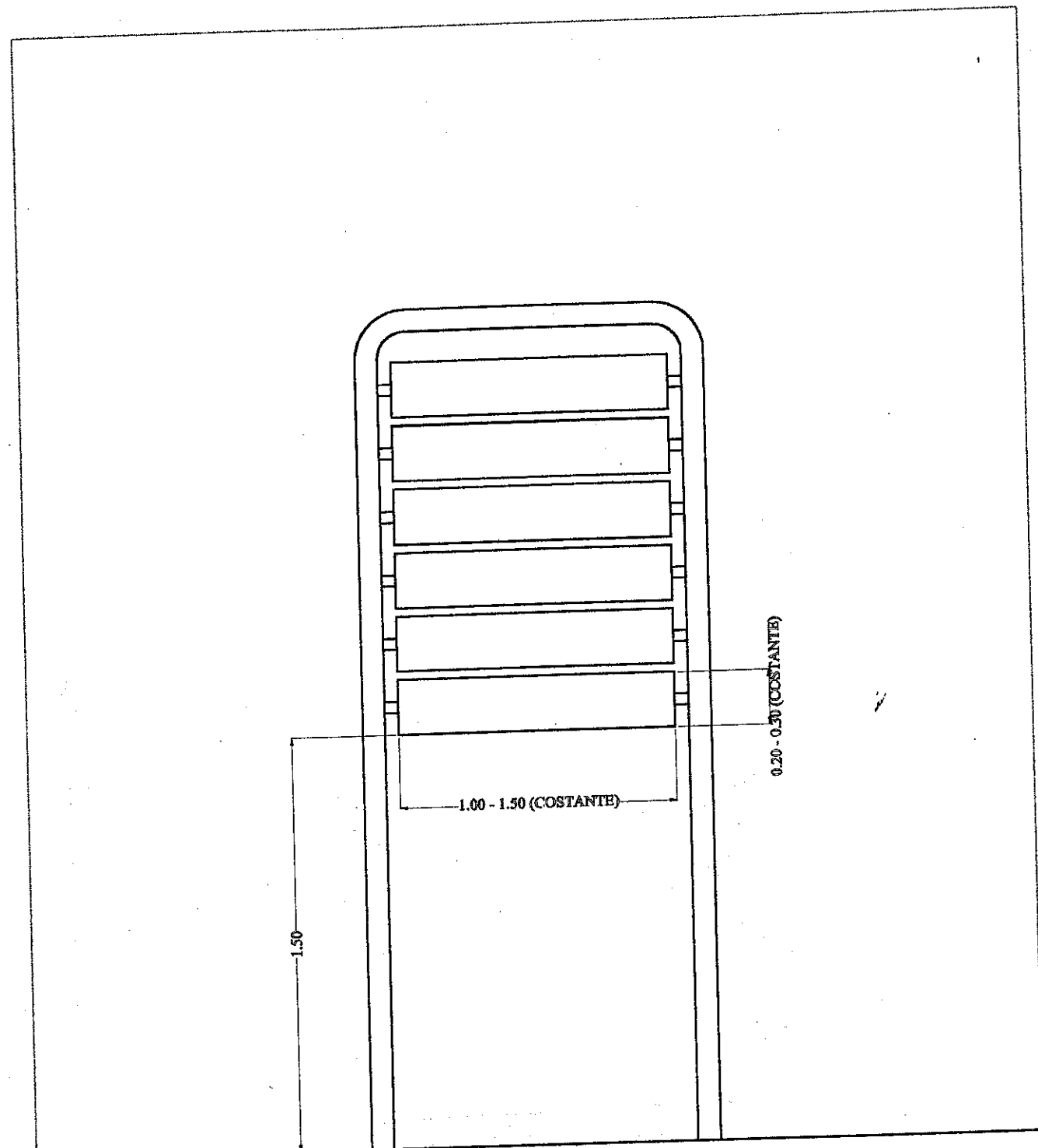

ART. 15, COMMA 2, SCHEMA 1

P.G.I.P. COMUNE DI MONDOLFO

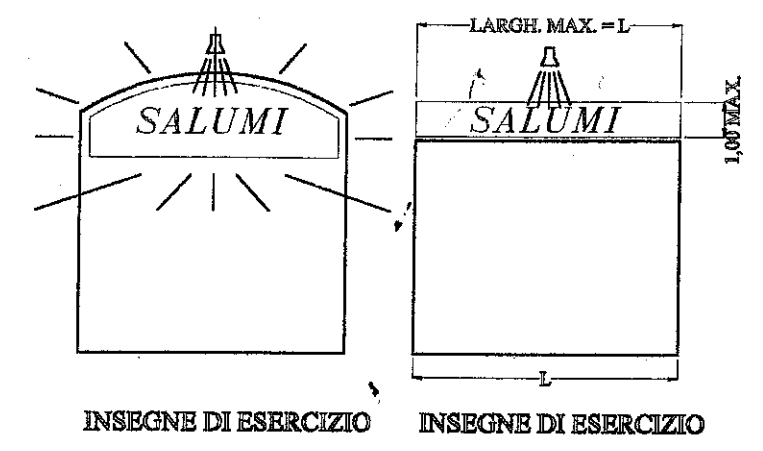

INSEGNE DI ESERCIZIO INSEGNE DI ESERCIZIO

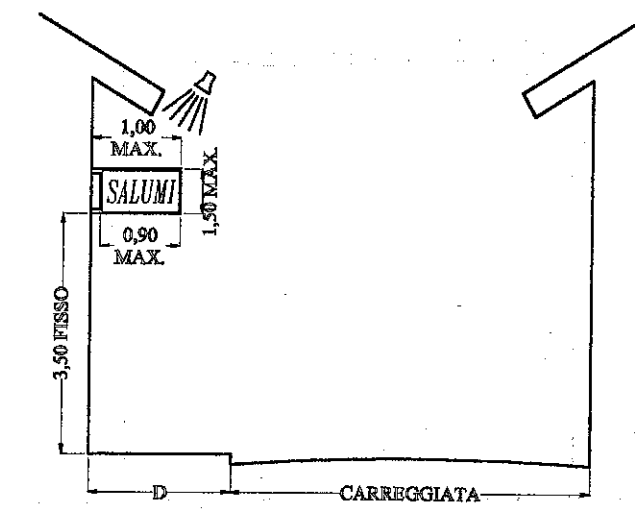

INSEGNE DI ESERCIZIO LUNGO LA ZONA A TRAFFICO PEDONALE E LUNGO I MARCIAPIEDI CON  $D \geq 3,00$

ART. 16, COMMA 1, SCHEMA 1

P.G.I.P. COMUNE DI MONDOLFO

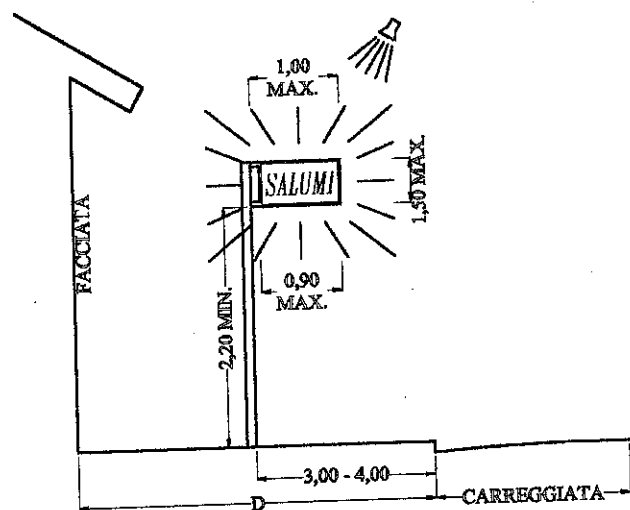

INSEGNE DI ESERCIZIO LUNGO  
LA ZONA A TRAFFICO PEDONALE  
E LUNGO I MARCIAPIEDI  
CON D > m 4,00

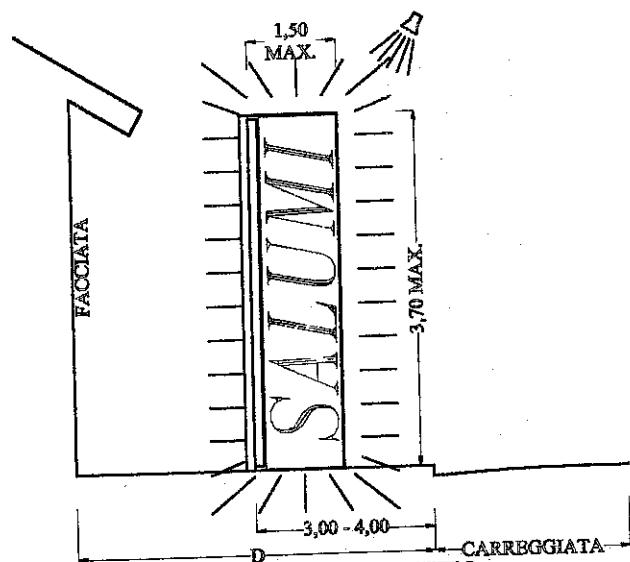

INSEGNE DI ESERCIZIO  
CON D > m 4,00  
(INSTALLAZIONE A TOTEM)

ART. 16, COMMA 1, SCHEMA 2

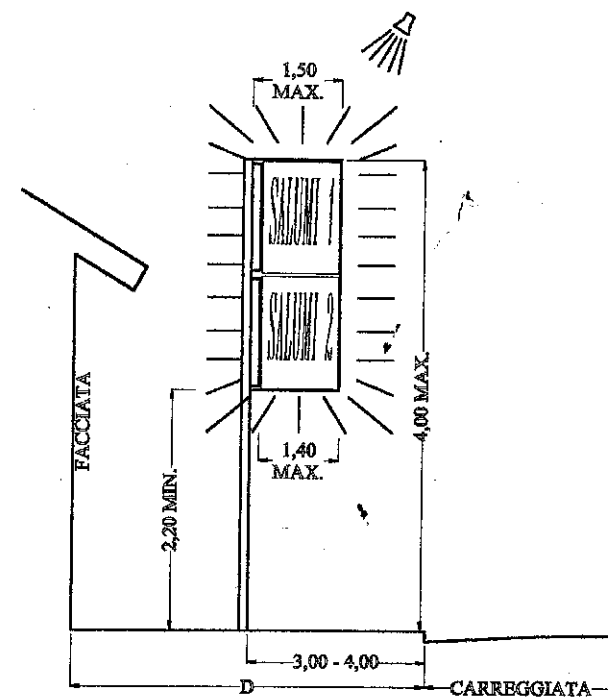

INSEGNE DI ESERCIZIO MULTIPLE  
CON D > m 4,00

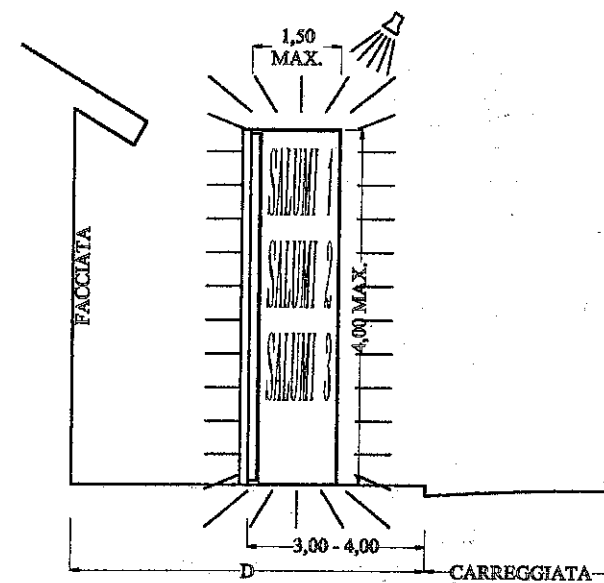

INSEGNE DI ESERCIZIO MULTIPLE  
CON D > m 4,00  
(INSTALLAZIONE A TOTEM)

ART. 16, COMMA 1, SCHEMA 3

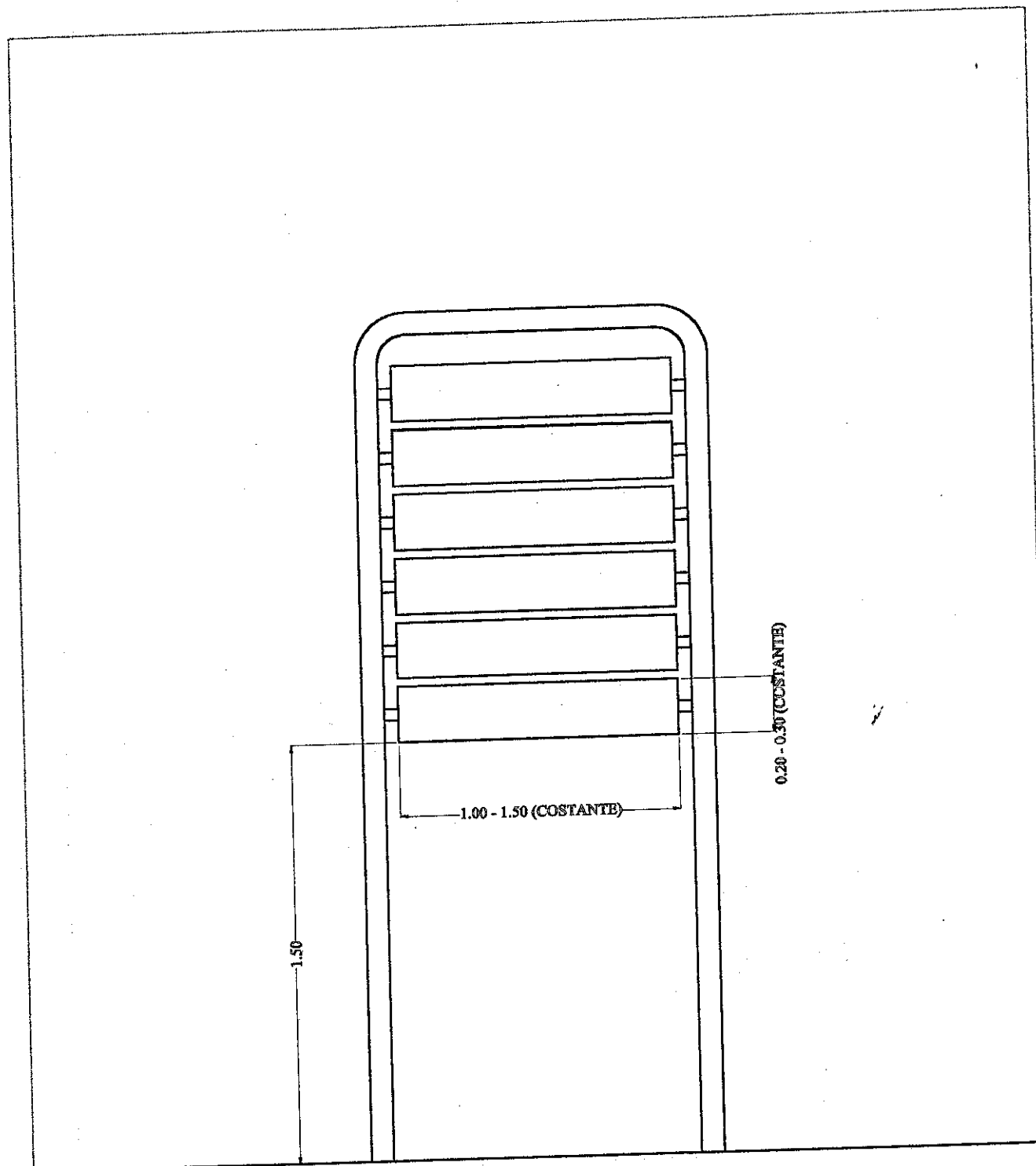

ART. 16, COMMA 2, SCHEMA 1

P.G.I.P.  COMUNE DI MONDOLFO

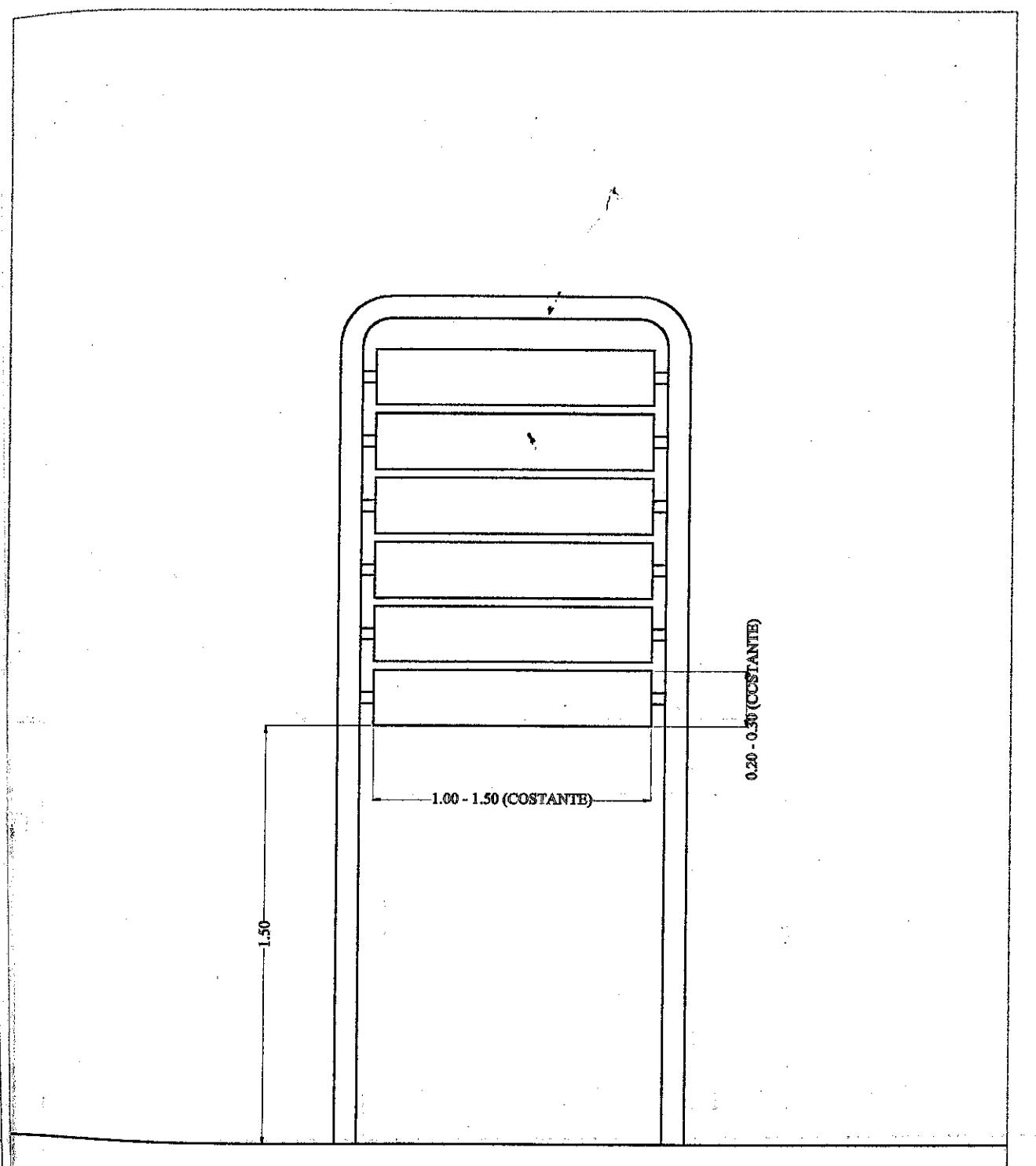

ART. 16, COMMA 2, SCHEMA 1

P.G.I.P.  COMUNE DI MONDOLFO

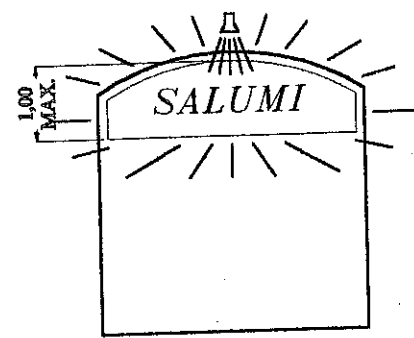

INSEGNE DI ESERCIZIO

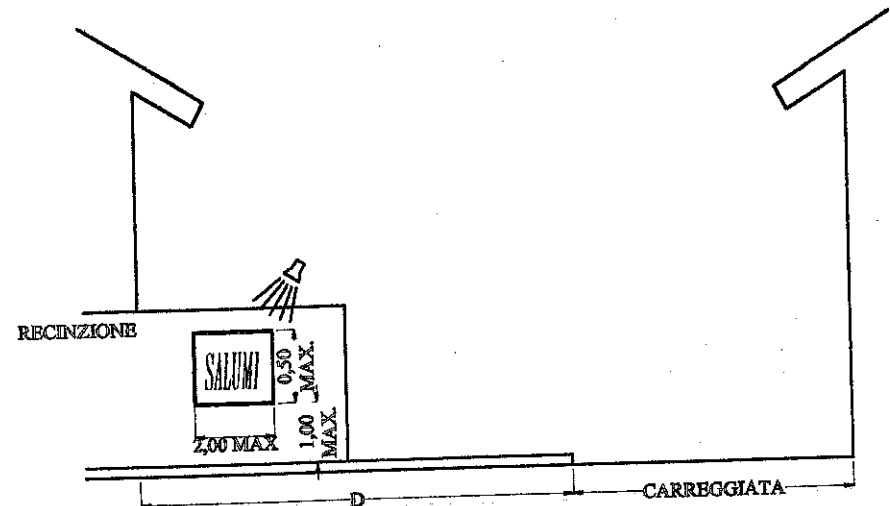

INSEGNE DI ESERCIZIO LUNGO I MARCIAPIEDI E LUNGO LE ZONE A TRAFFICO PEDONALE CON D > m 3,00

ART. 17, COMMA 1, SCHEMA 1

P.G.I.P. COMUNE DI MONDOLFO

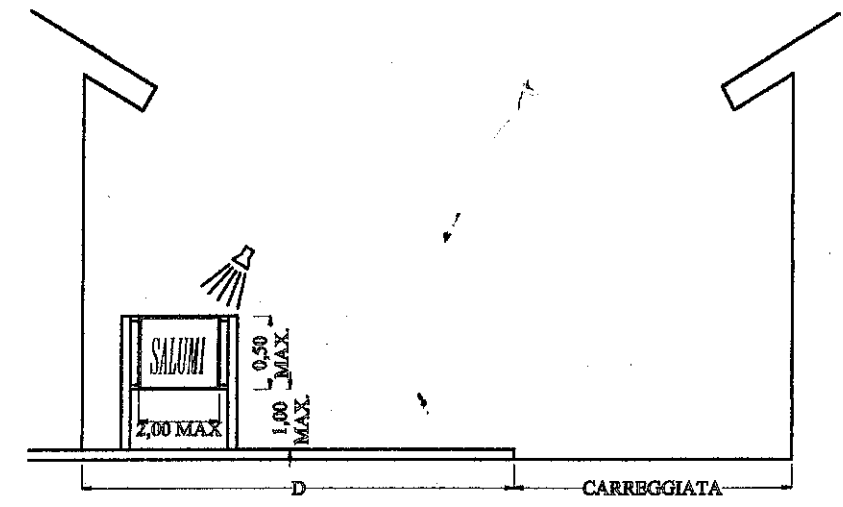

INSEGNE DI ESERCIZIO LUNGO I MARCIAPIEDI E LUNGO LE ZONE A TRAFFICO PEDONALE CON D > m 3,00

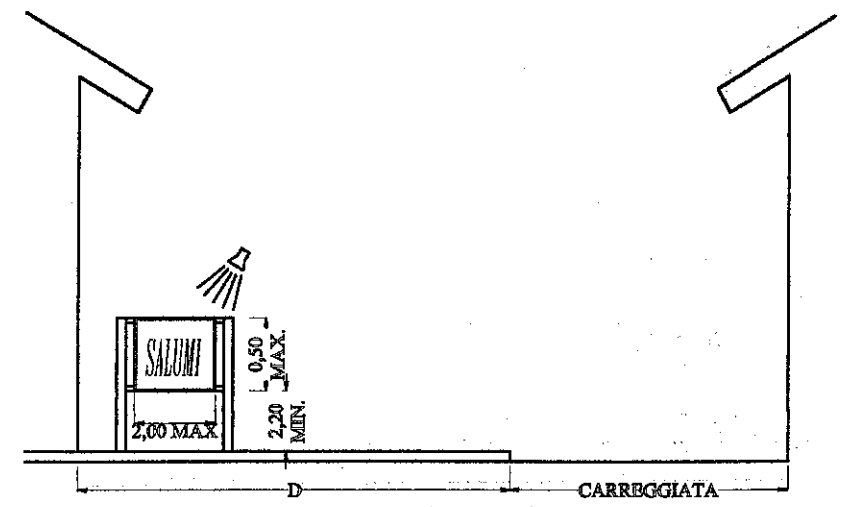

INSEGNE DI ESERCIZIO LUNGO I MARCIAPIEDI E LUNGO LE ZONE A TRAFFICO PEDONALE CON D > m 3,00

ART. 17, COMMA 1, SCHEMA 2

P.G.I.P. COMUNE DI MONDOLFO

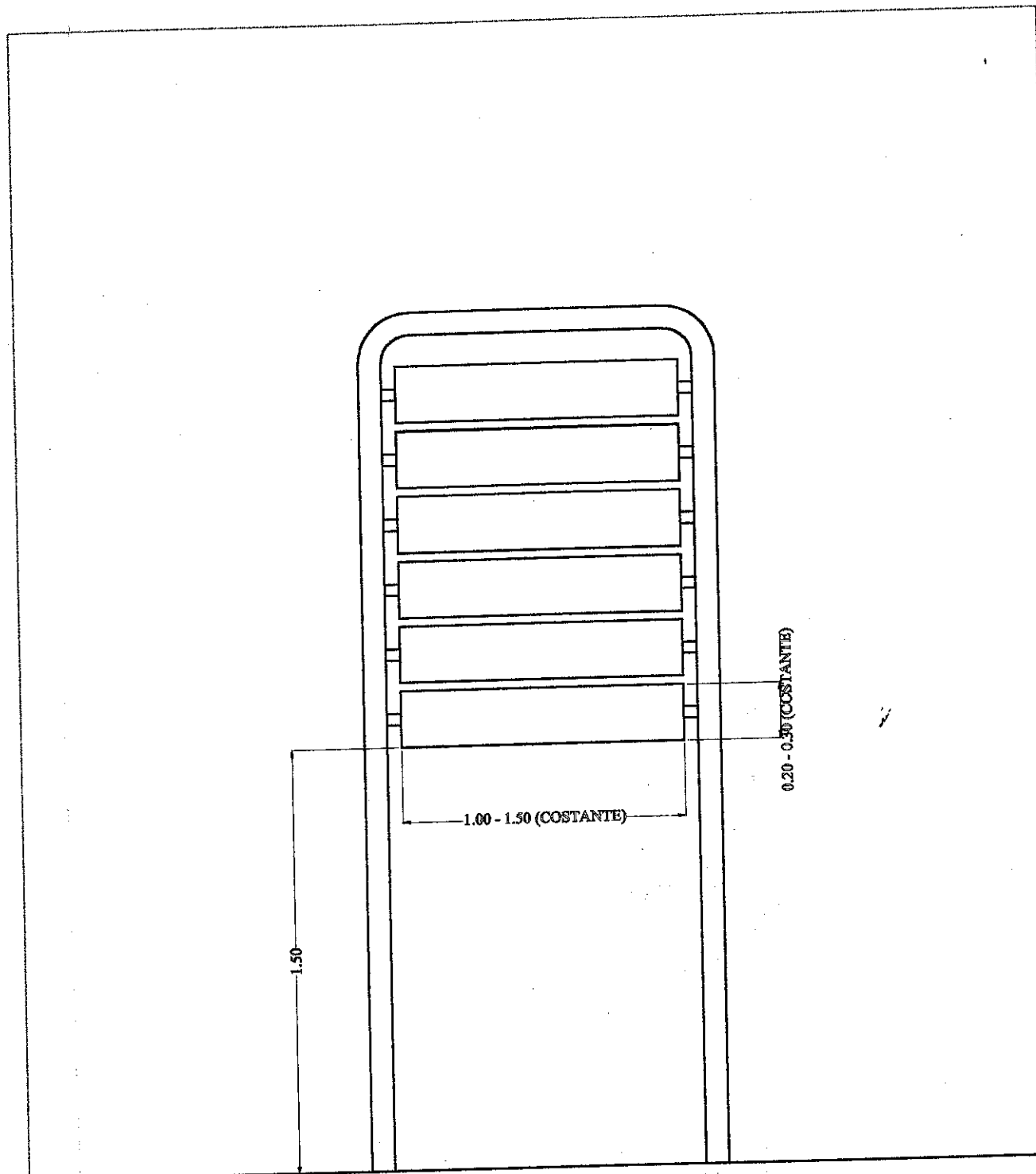

ART. 17, COMMA 2, SCHEMA 1

P.G.I.P.  COMUNE DI MONDOLFO

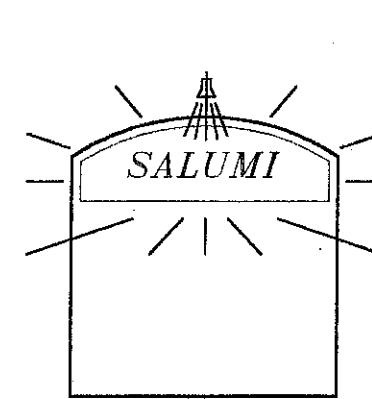

INSEGNE DI ESERCIZIO

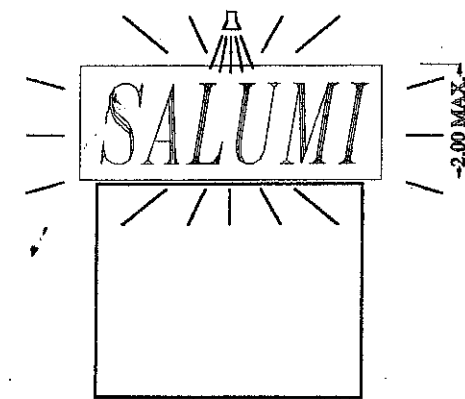

INSEGNE DI ESERCIZIO

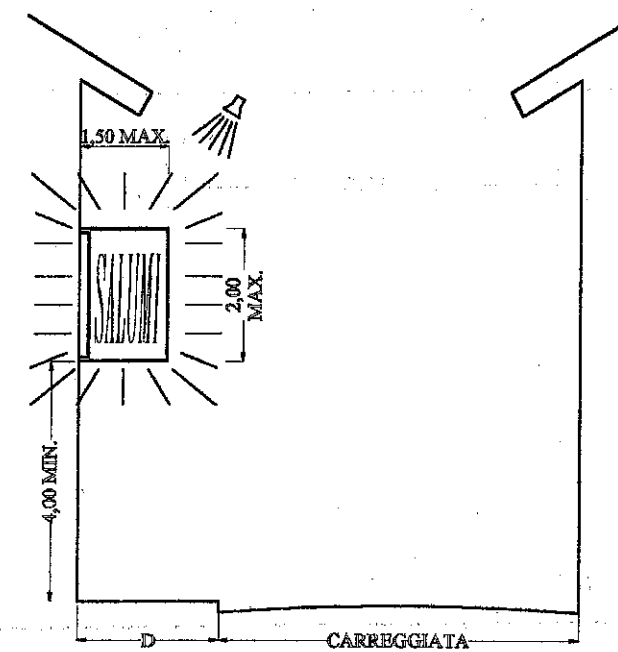

INSEGNE DI ESERCIZIO LUNGO  
LA ZONA A TRAFFICO PEDONALE  
E LUNGO I MARCIAPIEDI  
CON  $D \geq m 3,00$

ART. 18, COMMA 1, SCHEMA 1

P.G.I.P.  COMUNE DI MONDOLFO

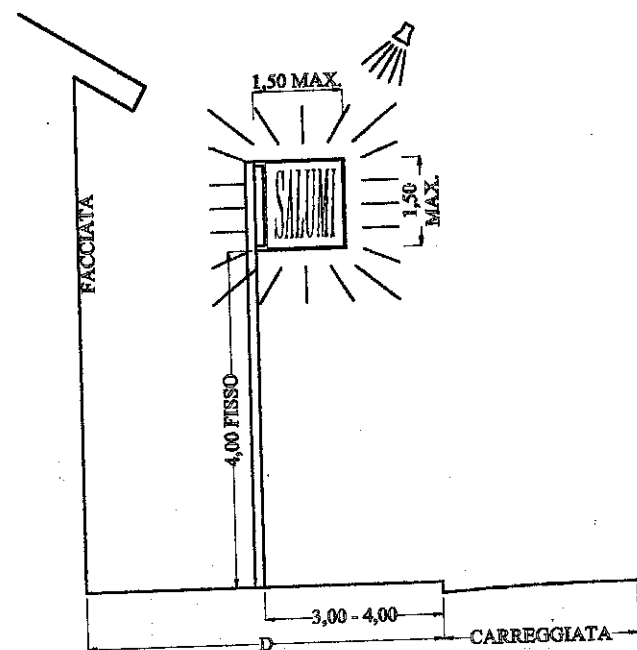

INSEGNE DI ESERCIZIO LUNGO  
LA ZONA A TRAFFICO PEDONALE  
E LUNGO I MARCIAPIEDI  
CON D > m 5,00

ART. 18, COMMA 1, SCHEMA 2

P.G.I.P.  COMUNE DI MONDOLFO

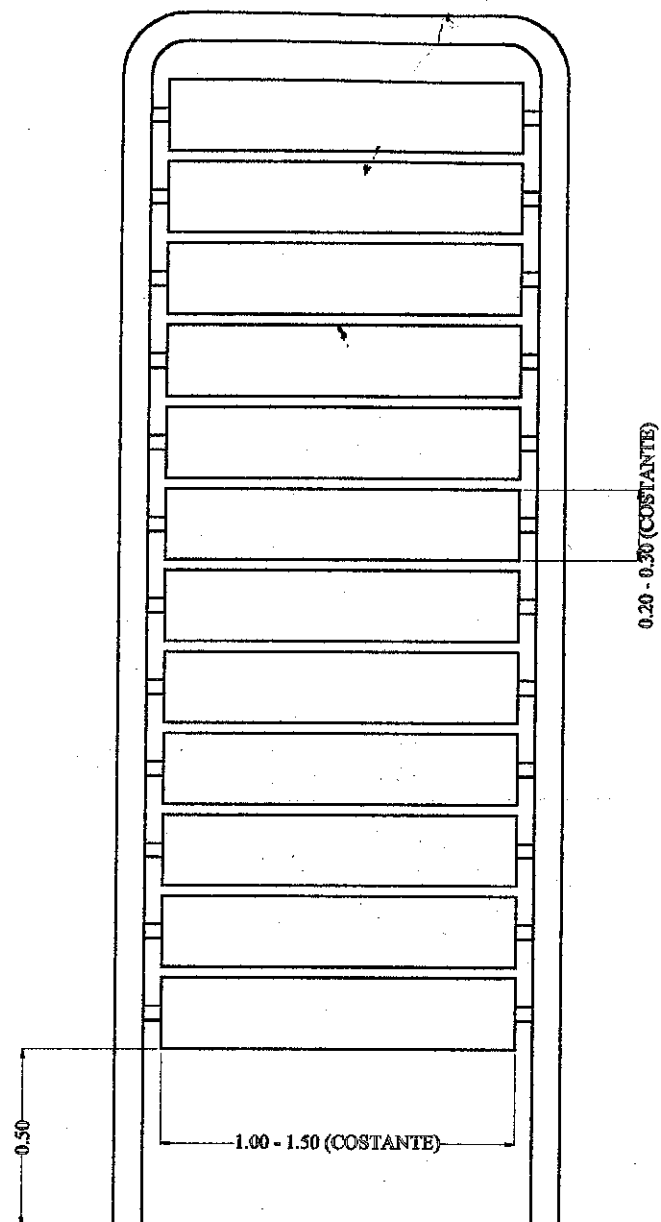

ART. 18, COMMA 2, SCHEMA 1

P.G.I.P.  COMUNE DI MONDOLFO



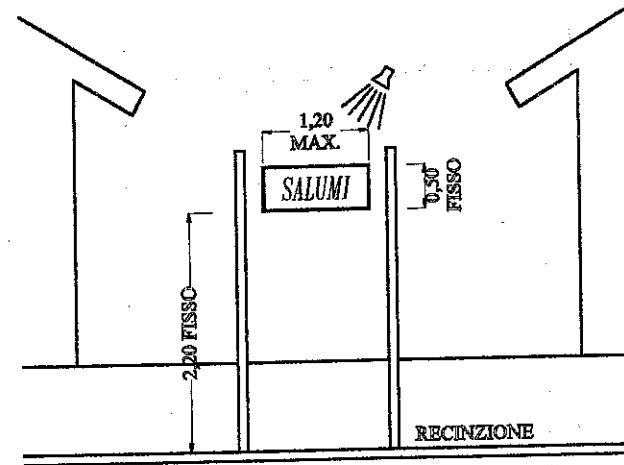
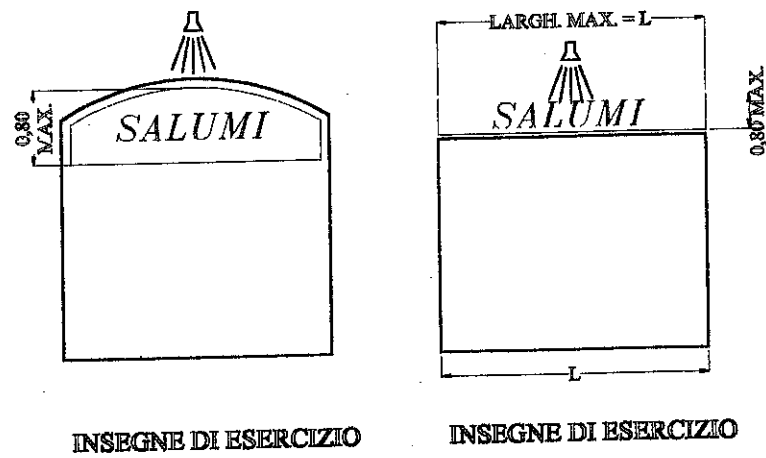

INSEGNE DI ESERCIZIO PER FACCIATE DISTANTI DALLA  
CARREGGIATA NON MENO DI m 3,00

ART. 19, COMMA 1, SCHEMA 1

P.G.I.P. COMUNE DI MONDOLFO

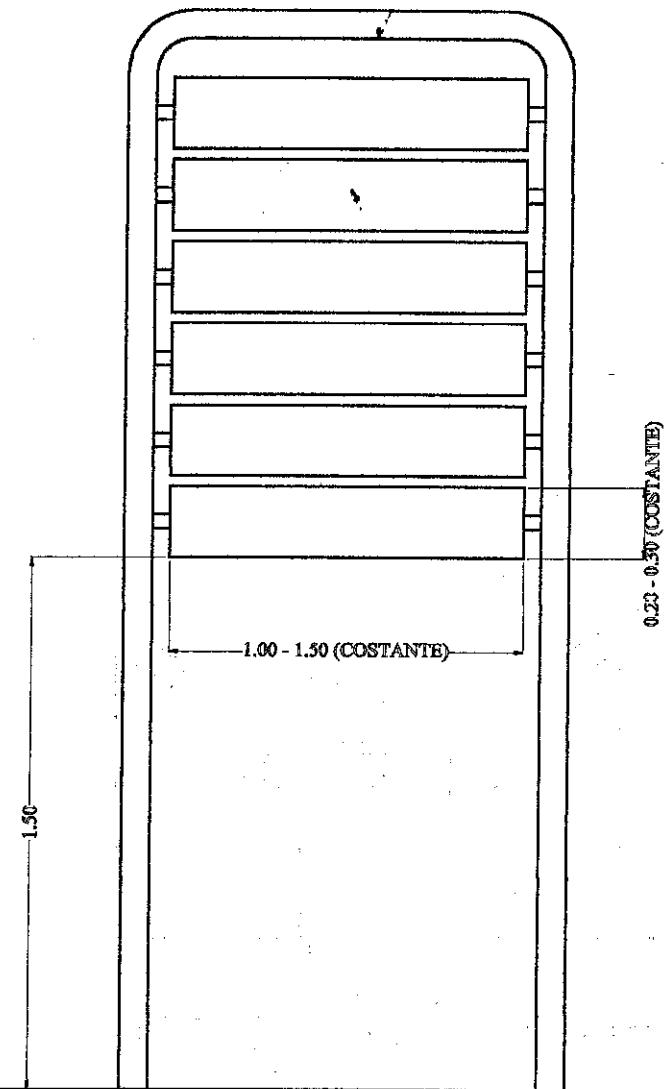

ART. 19, COMMA 2, SCHEMA 1

P.G.I.P. COMUNE DI MONDOLFO

**31. Tipologie degli impianti per le pubbliche affissioni**

1. Schemi per la realizzazione degli impianti per esposizione delle pubbliche affissioni.

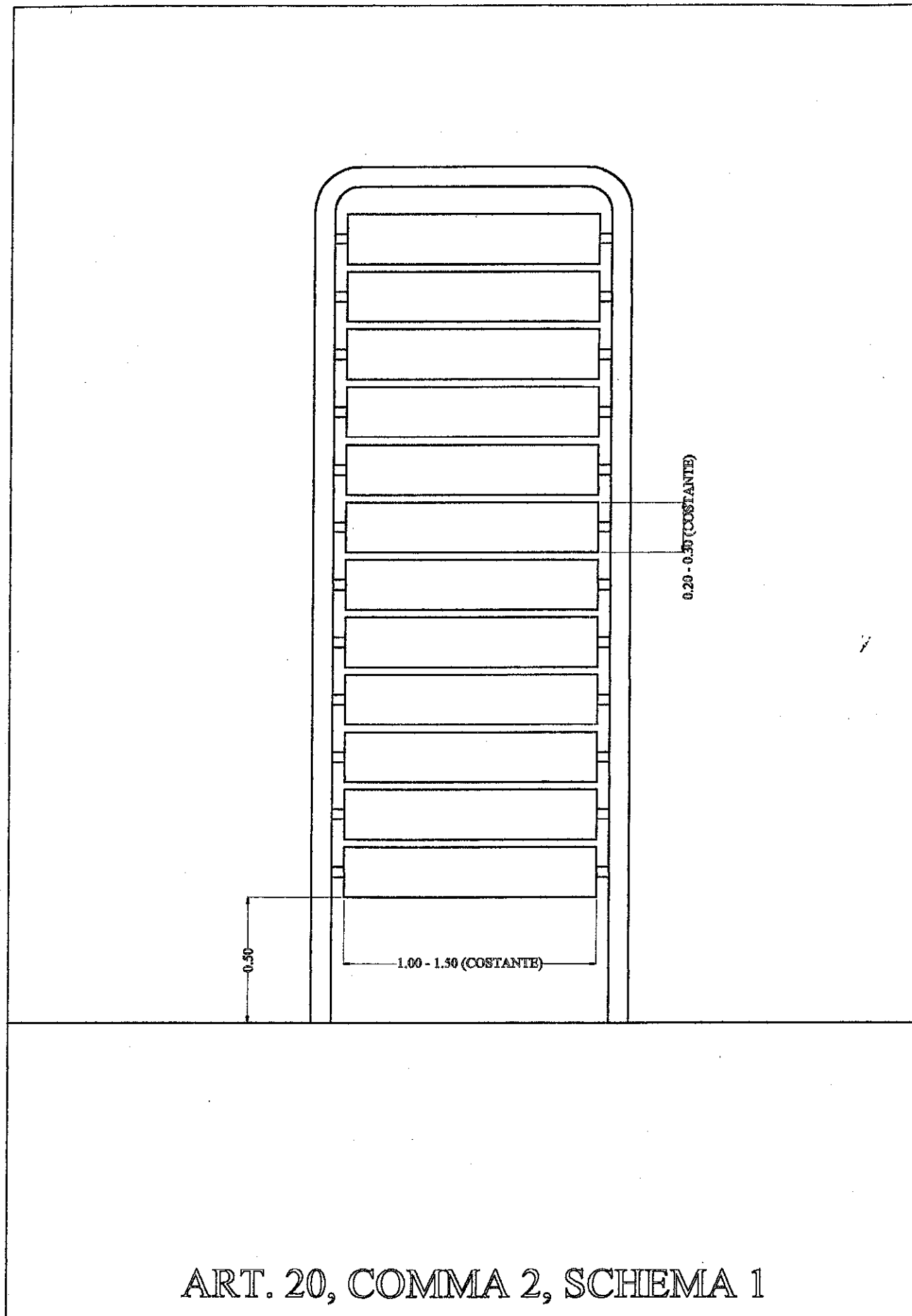

ART. 20, COMMA 2, SCHEMA 1

P.G.I.P.  COMUNE DI MONDOLFO

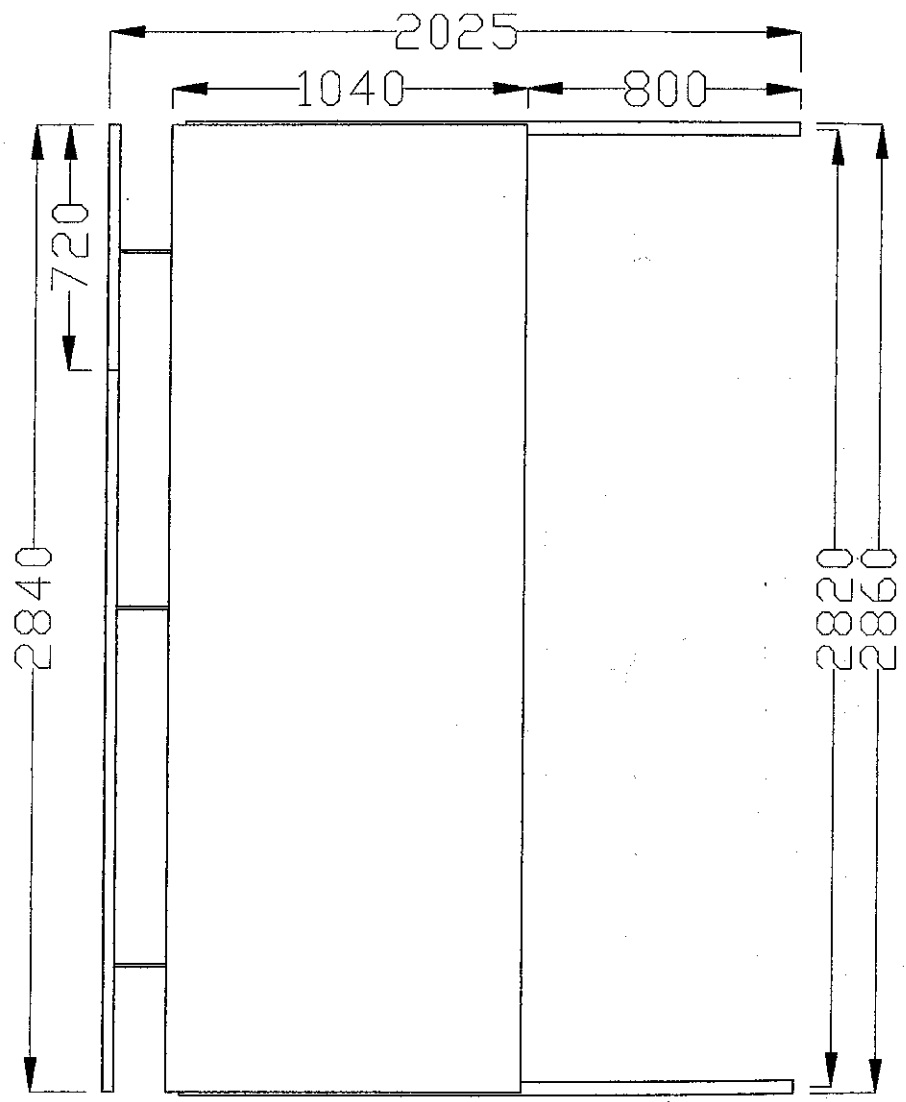

ESPOSITORI PER PUBBLICHE AFFISSIONI -  
 TIPOLOGIA UNIFICATA TIPO "g1"  
 prospetto

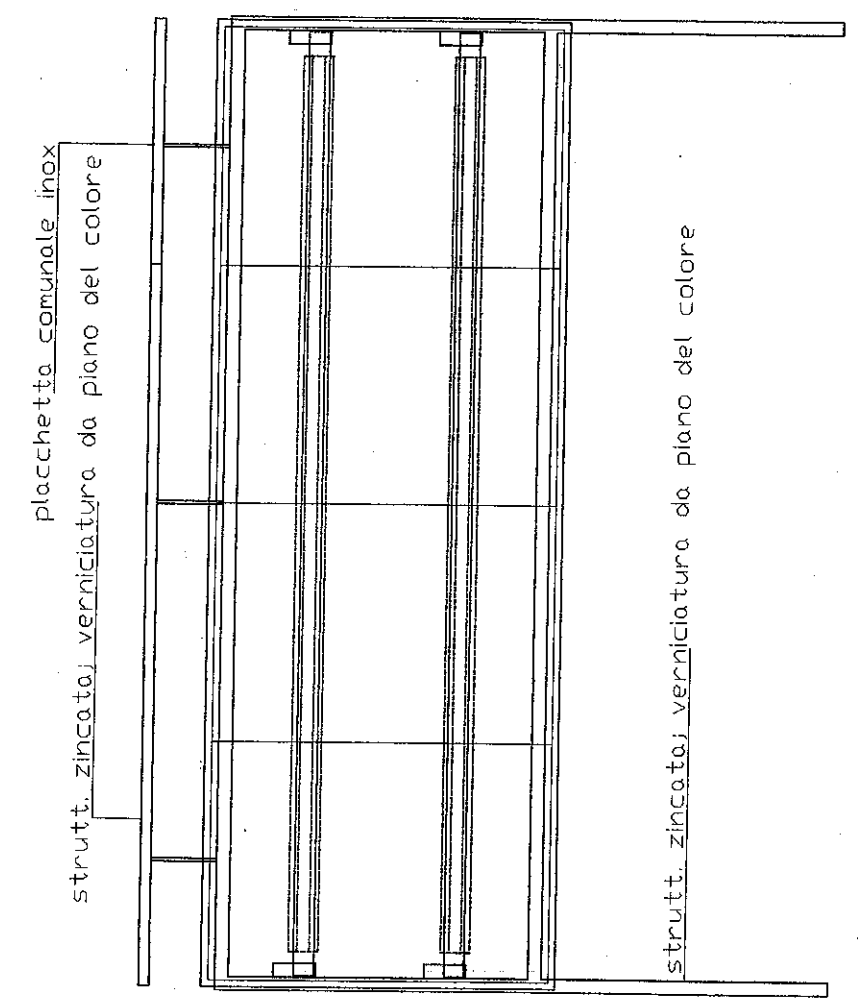
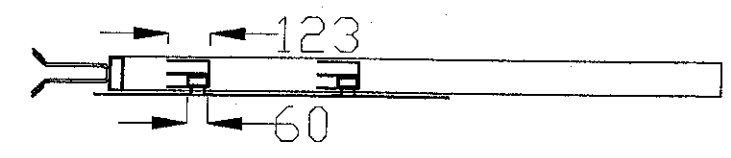

ESPOSITORI PER PUBBLICHE AFFISSIONI -  
 TIPOLOGIA UNIFICATA TIPO "g1"  
 prospetto e vista laterale

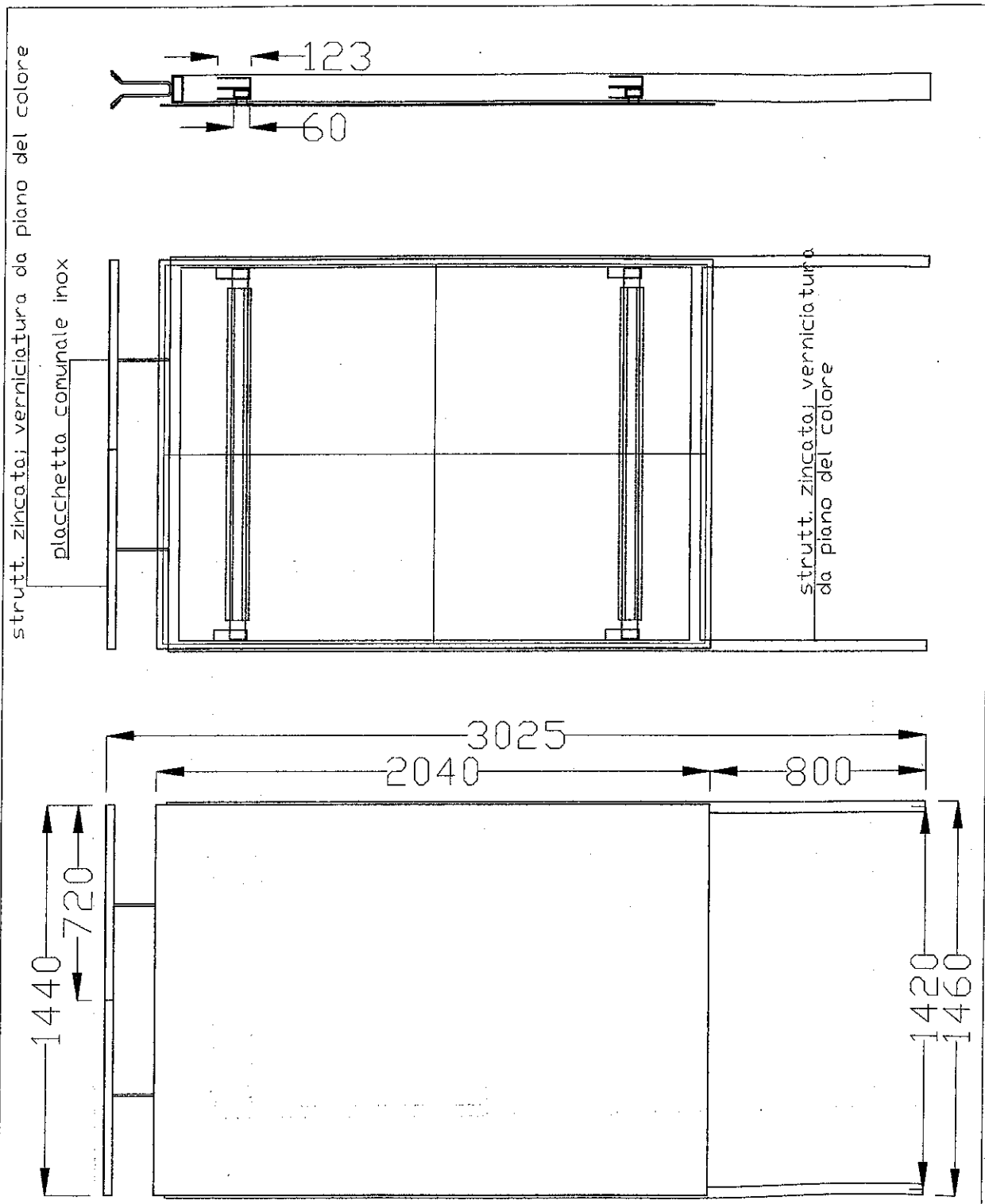

ESPOSITORI PER PUBBLICHE AFFISSIONI -  
TIPOLOGIA UNIFICATA TIPO "g2"

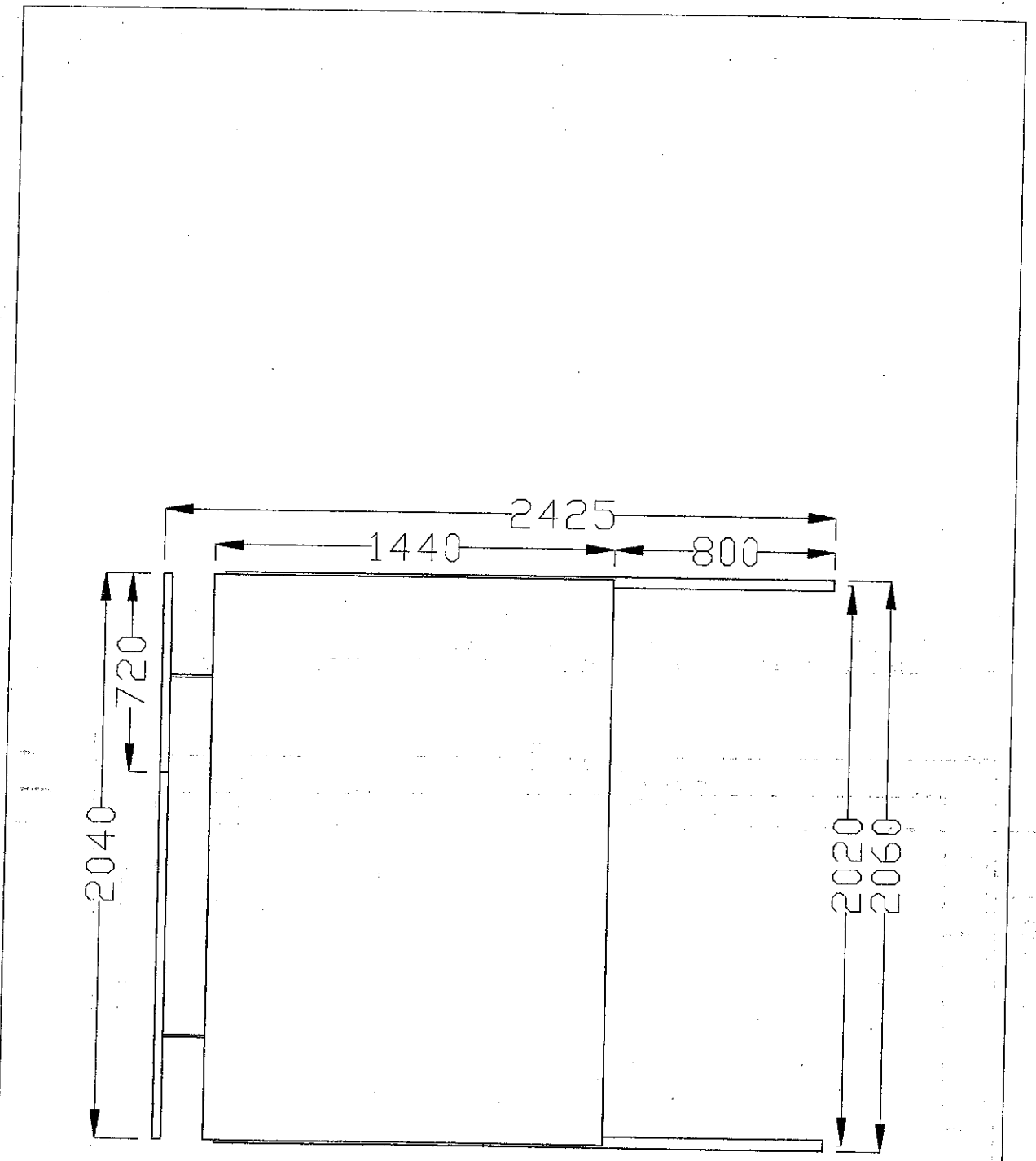

ESPOSITORI PER PUBBLICHE AFFISSIONI -  
TIPOLOGIA UNIFICATA TIPO "g3"  
prospetto

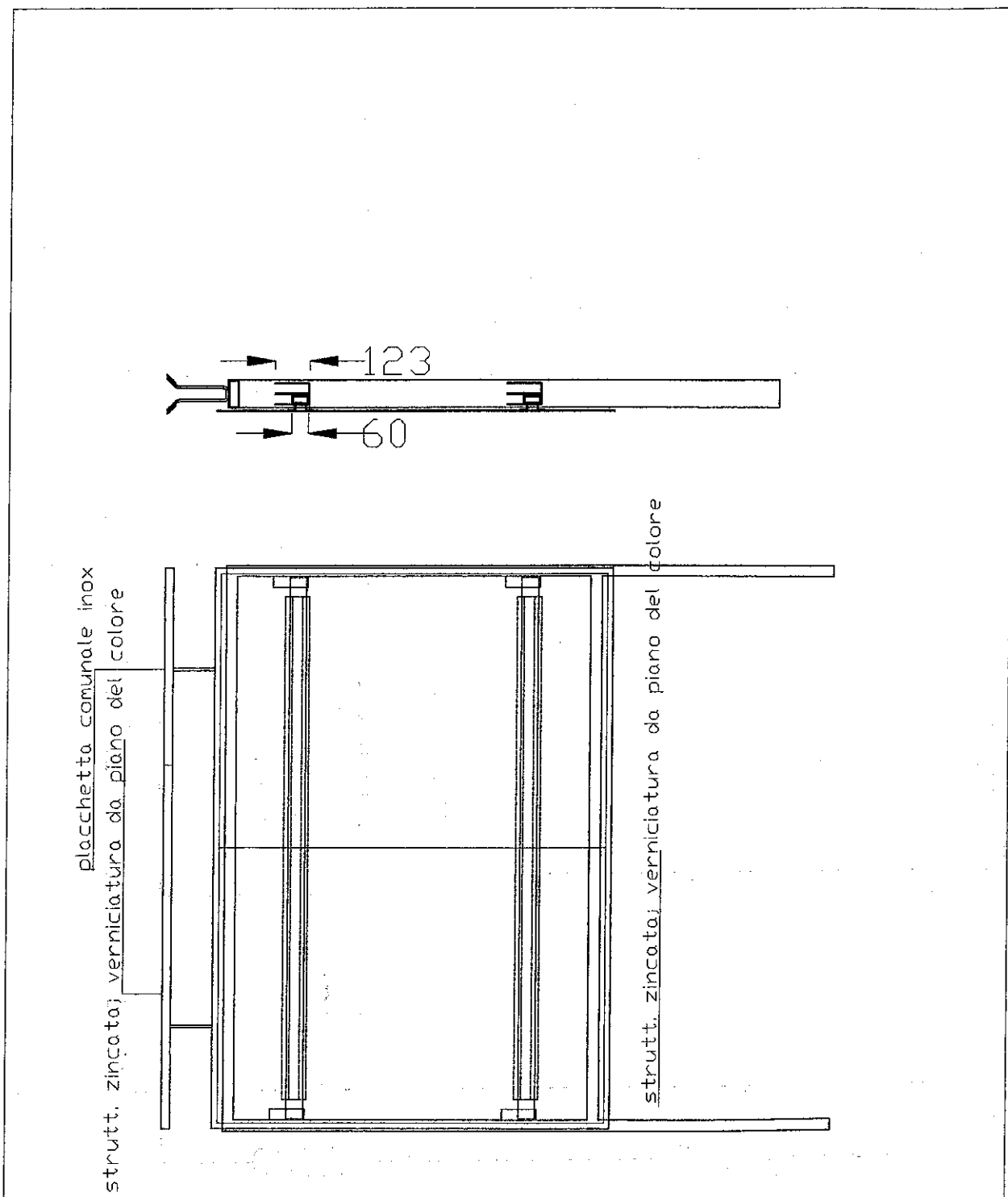

ESPOSITORI PER PUBBLICHE AFFISSIONI -  
 TIPOLOGIA UNIFICATA TIPO "g3"  
 prospetto e vista laterale

P.G.I.P.  COMUNE DI MONDOLFO

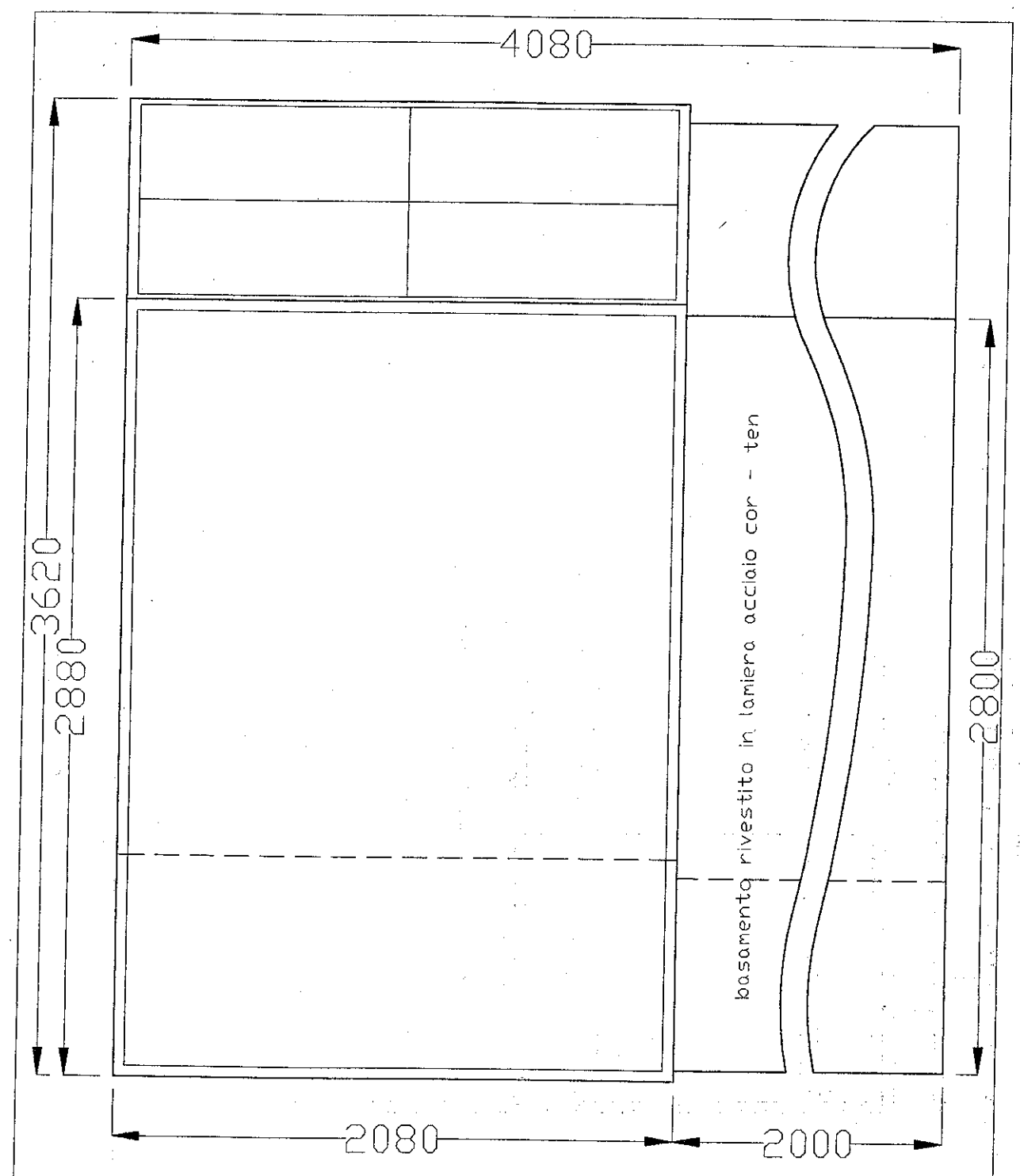

ESPOSITORI PER PUBBLICHE AFFISSIONI -  
 TIPOLOGIA UNIFICATA TIPO "g4"  
 prospetto lato lungo

P.G.I.P.  COMUNE DI MONDOLFO

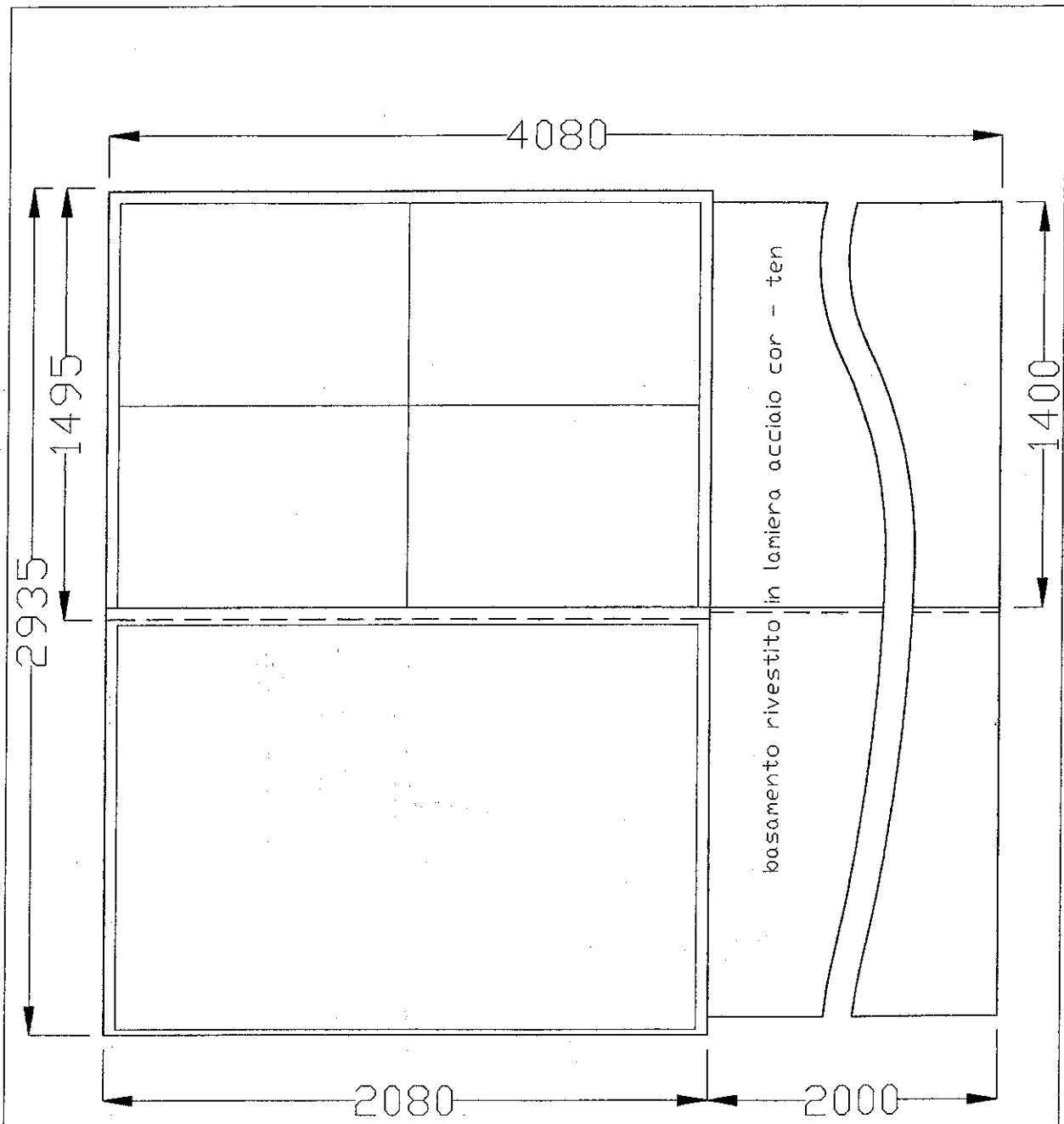

ESPOSITORI PER PUBBLICHE AFFISSIONI -  
 TIPOLOGIA UNIFICATA TIPO "g4"  
 prospetto lato corto

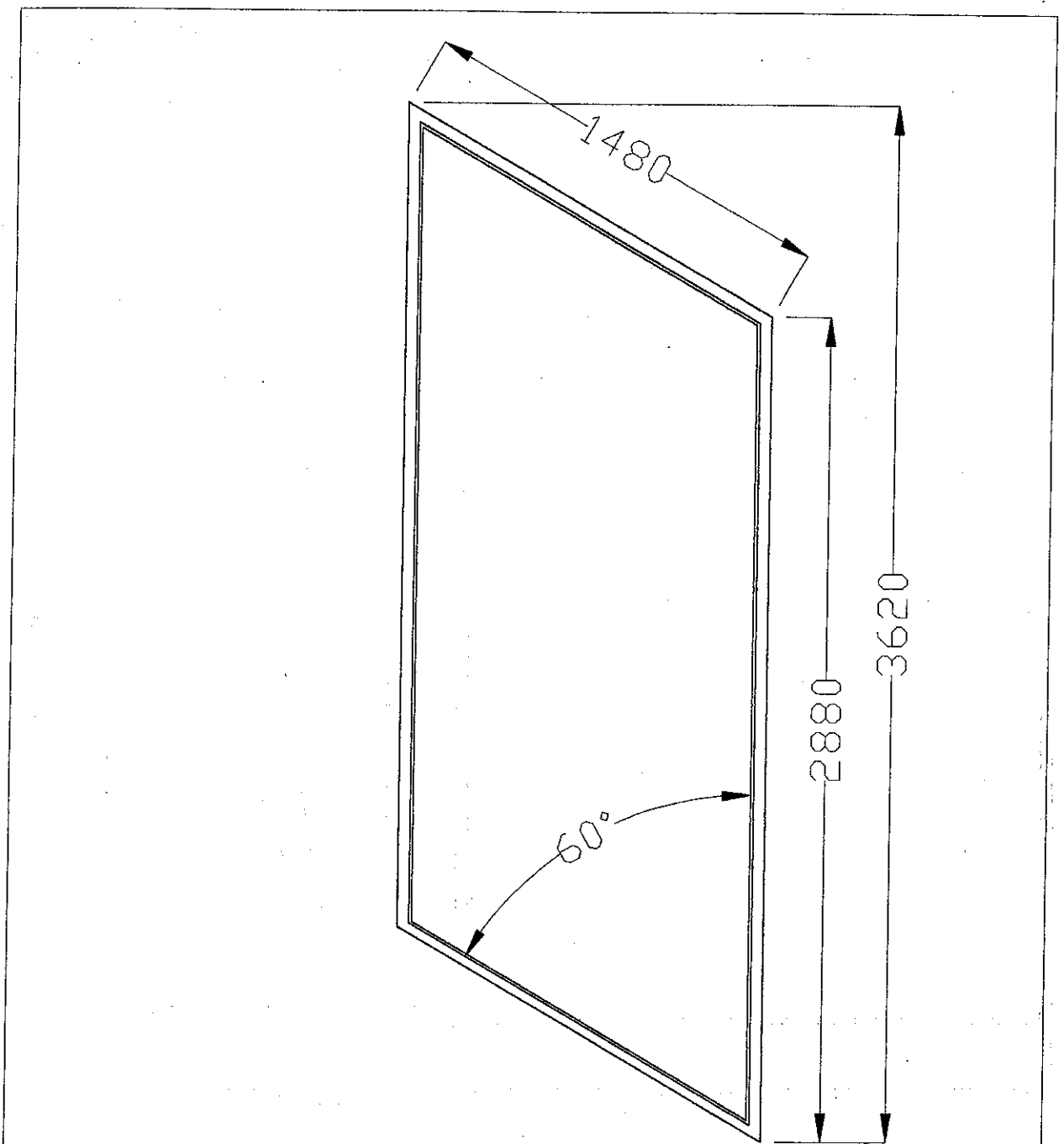

ESPOSITORI PER PUBBLICHE AFFISSIONI -  
 TIPOLOGIA UNIFICATA TIPO "g4"  
 vista schematica dall'alto

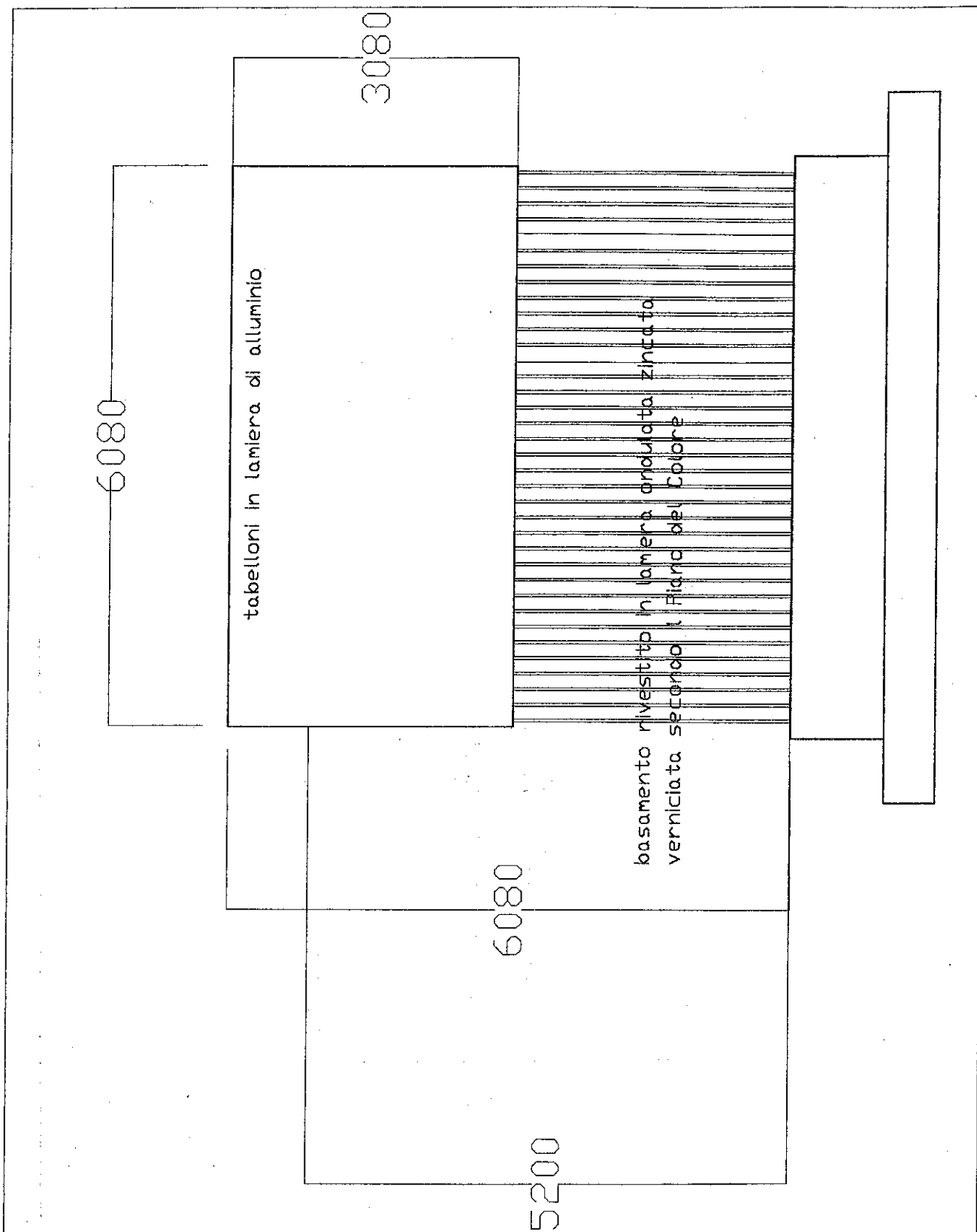

ESPOSITORI PER PUBBLICHE AFFISSIONI -  
 TIPOLOGIA UNIFICATA TIPO "95"  
 prospetto lato lungo

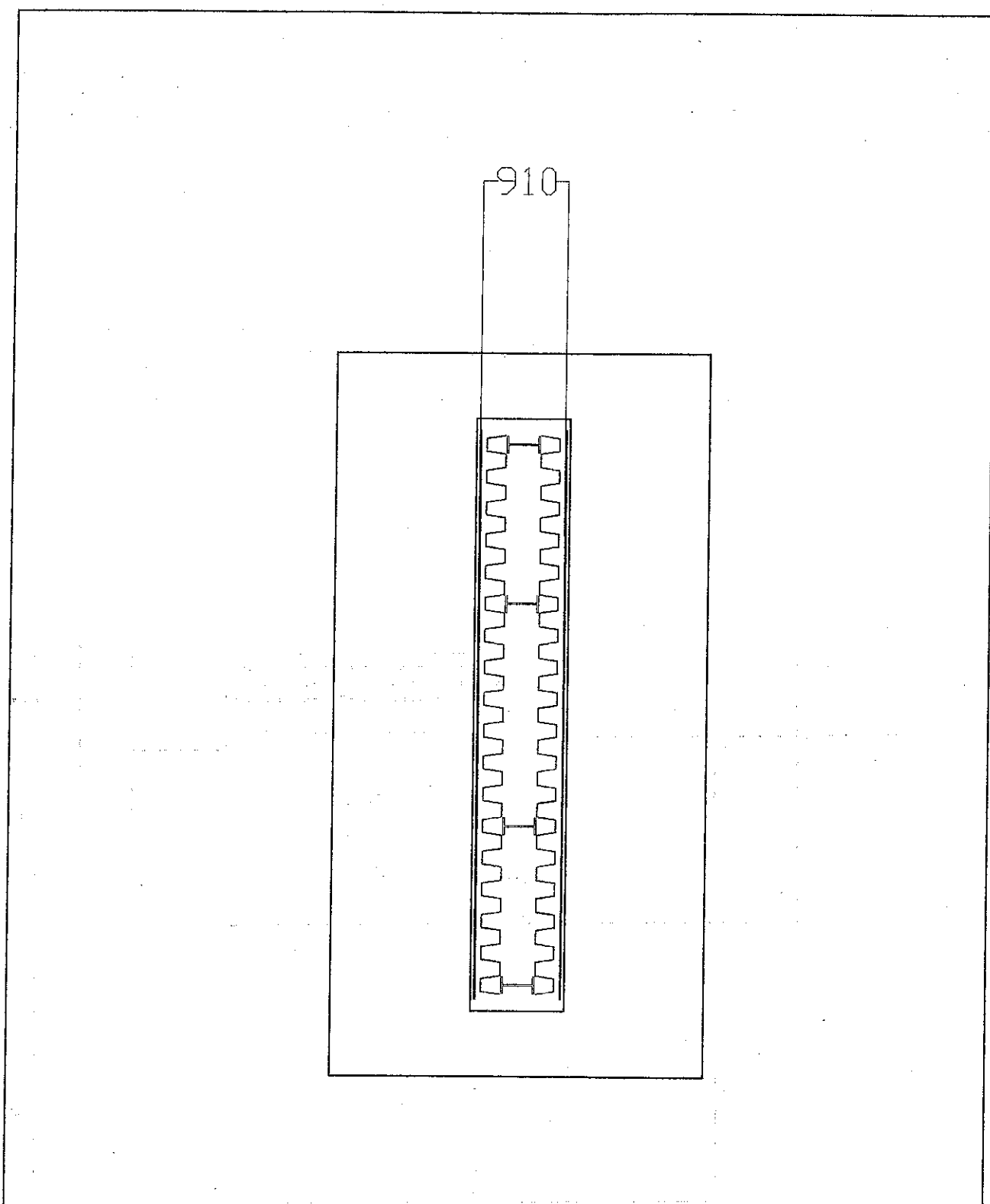

ESPOSITORI PER PUBBLICHE AFFISSIONI -  
 TIPOLOGIA UNIFICATA TIPO "95"  
 vista dall'alto

**32. Tipologia delle bacheche**

1. Schemi per la realizzazione delle bacheche da installare nel territorio comunale.

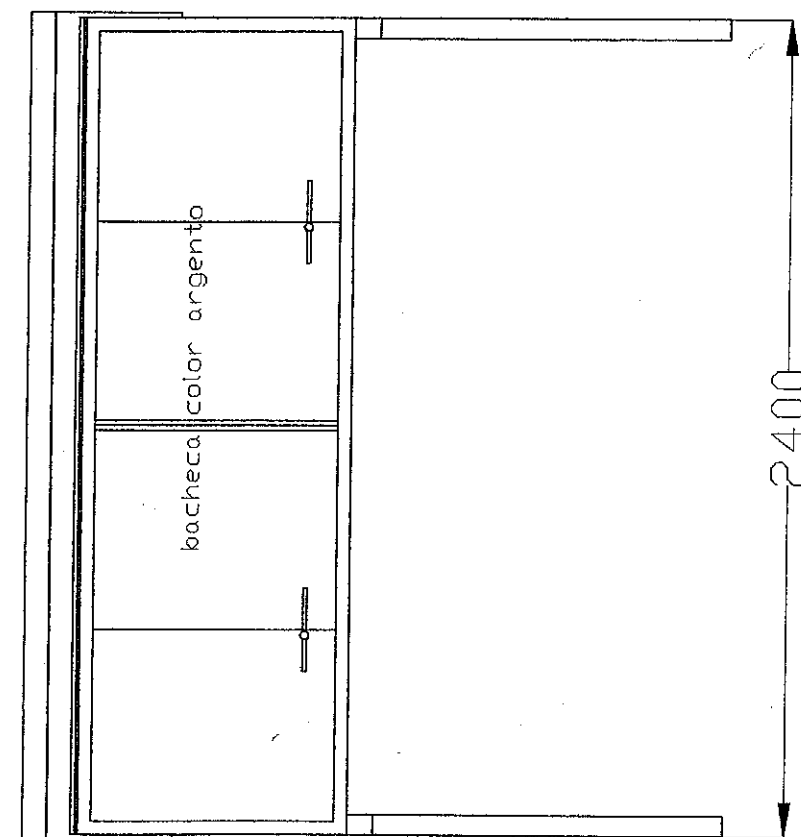
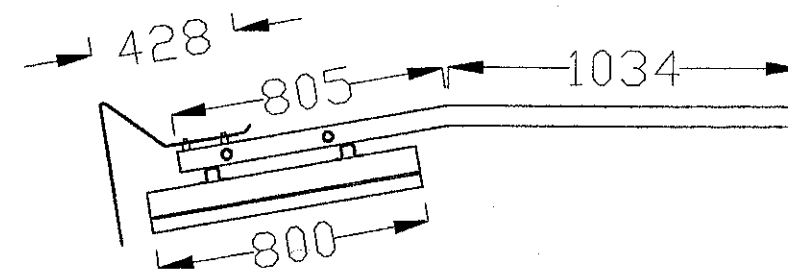

BACHECA  
TIPOLOGIA UNIFICATA TIPO "b1"  
prospetto - vista laterale



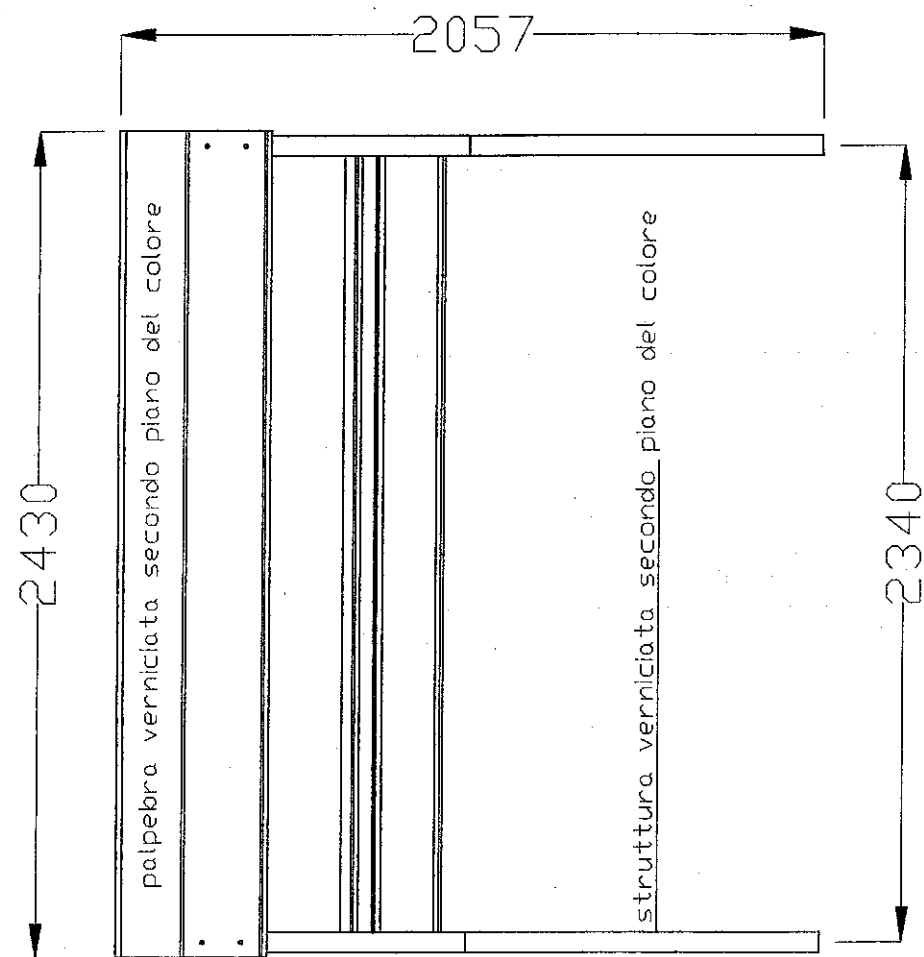

BACHECA  
 TIPOLOGIA UNIFICATA TIPO "b1"  
 prospetto posteriore

P.G.I.P.  COMUNE DI MONDOLFO

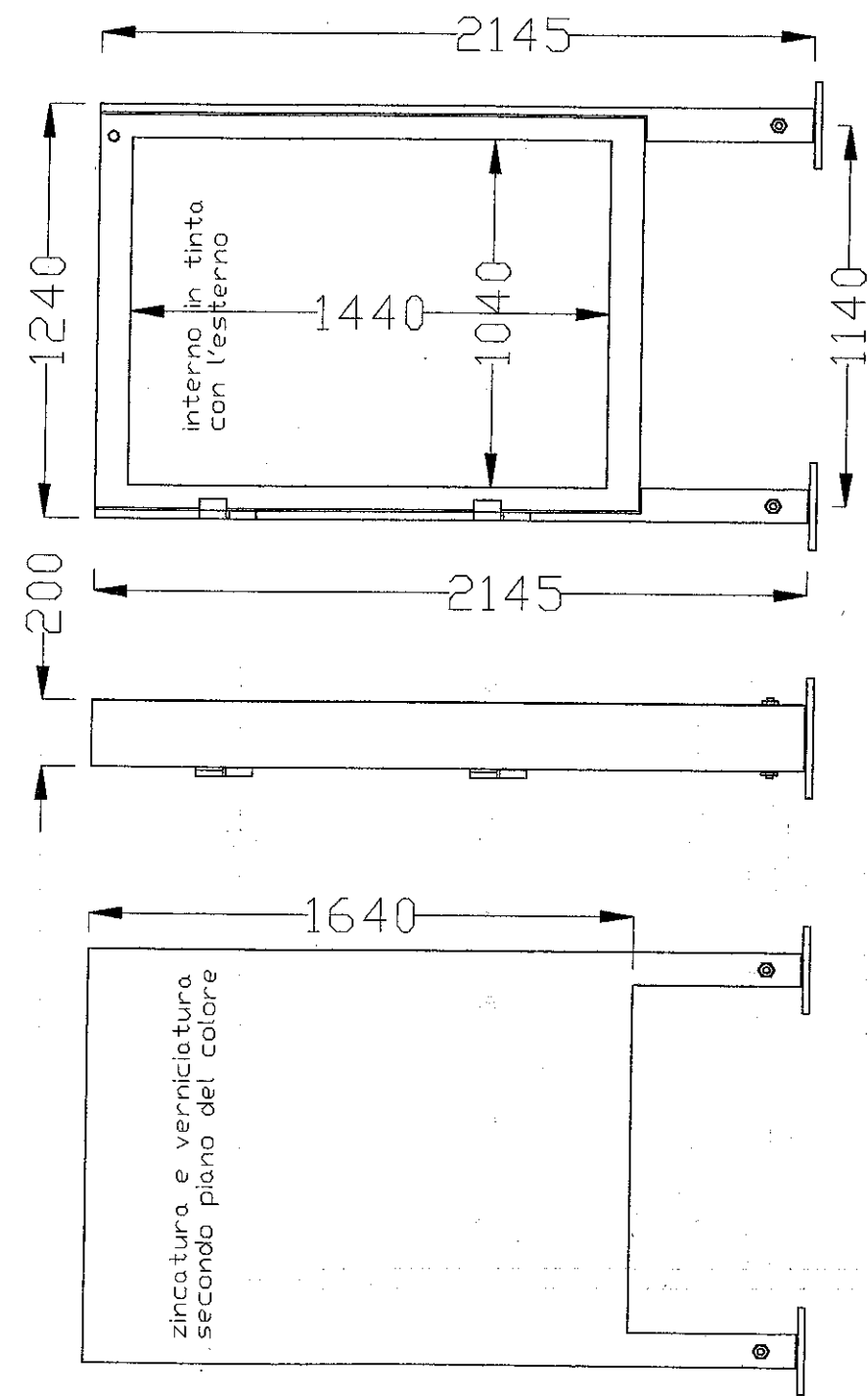

BACHECA  
 TIPOLOGIA UNIFICATA TIPO "b2"  
 prospetti - vista laterale

P.G.I.P.  COMUNE DI MONDOLFO

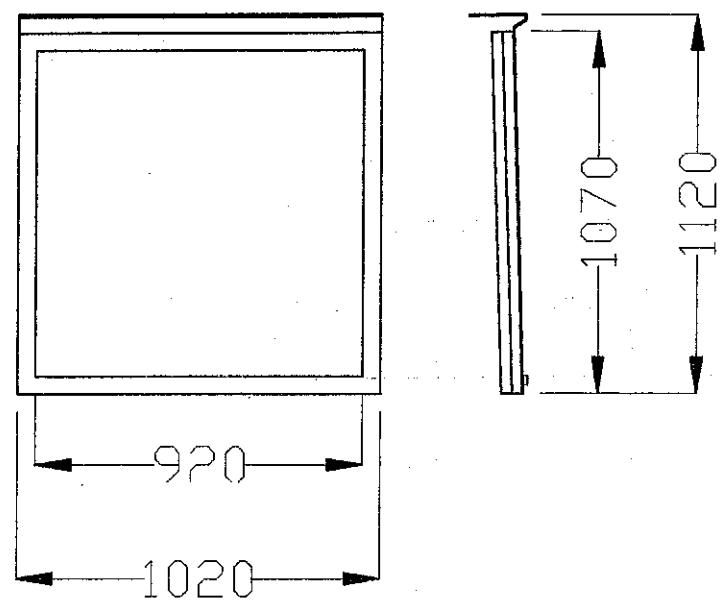

BACHECA  
 TIPOLOGIA UNIFICATA TIPO "b3"  
 prospetto - vista laterale

P.G.I.P.  COMUNE DI MONDOLFO

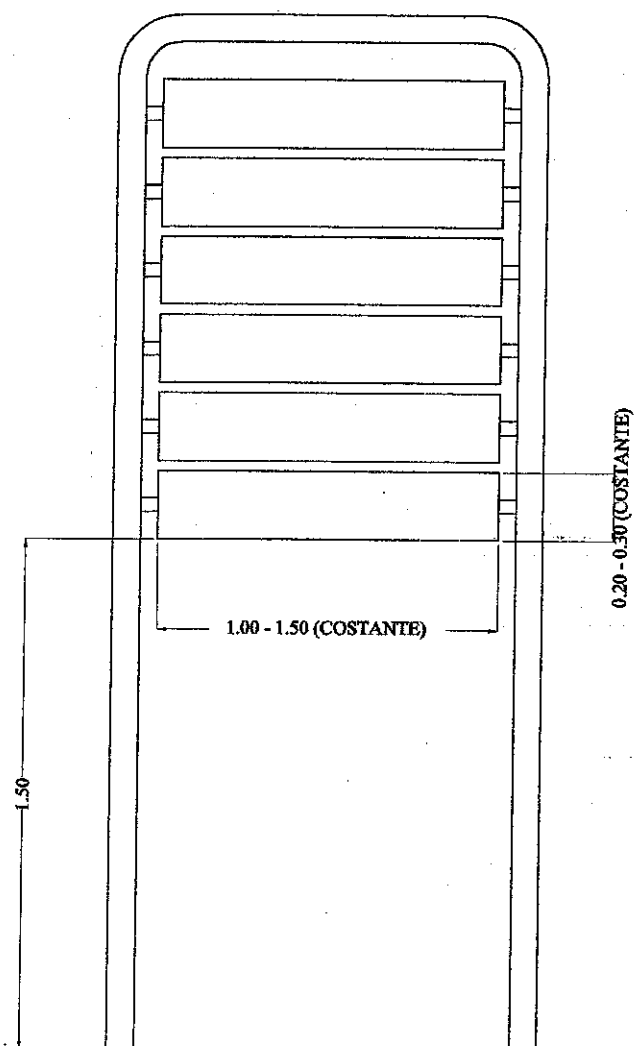

CARTELLI INDICATORI  
 TIPOLOGIA UNIFICATA TIPO "b4"  
 prospetto

P.G.I.P.  COMUNE DI MONDOLFO

**33. Ubicazione degli impianti esistenti e progetto di redistribuzione ed integrazione degli impianti per le pubbliche affissioni (per evidenti ragioni di praticità, i materiali che sono enumerati nei commi del presente articolo sono disposti in un apposito raccoglitore a sé stante, allegato al presente Piano e parte integrante dello stesso)**

1. Legenda
2. Quadro d'unione
3. Schema di individuazione delle zone omogenee
4. Rilievo planimetrico degli impianti pubblicitari esistenti e progetto della dislocazione degli impianti per pubbliche affissioni, da integrare e rimuovere, dettaglio dei perimetri delle zone omogenee

**34. Censimento e schedatura degli impianti esistenti (per evidenti ragioni di praticità, i materiali che sono enumerati nei commi del presente articolo sono disposti in appositi raccoglitori a sé stanti, allegati al presente Piano e parti integranti dello stesso)**

1. Elenco delle irregolarità riscontrabili
2. Schedatura individuale degli impianti pubblicitari esistenti

**35. Modulo di richiesta per le autorizzazioni**

Modulo tipo di richiesta di rilascio di autorizzazione all'installazione di impianto pubblicitario e targhetta di autorizzazione ed identificazione da apporre su ogni mezzo pubblicitario. Il *fac - simile* seguente costituisce traccia del modulo da compilare, da parte del richiedente, onde procedere all'installazione e all'esposizione di un nuovo impianto pubblicitario, anche in sostituzione di altro impianto preesistente. Affinché la richiesta sia considerata inoltrabile, è necessario che al modulo, debitamente compilato, sia allegata tutta la documentazione ivi richiesta; il modulo comprende anche lo schema della targhetta di identificazione da apporre su ogni mezzo pubblicitario.

<b>COMUNE DI MONDOLFO (PS)</b>
<b>PIANO GENERALE PER GLI IMPIANTI PUBBLICITARI</b>

**Targhetta di autorizzazione ed identificazione**

<b>AUTORIZZAZIONE PUBBLICITARIA</b>	
ENTE	
NUMERO	SCADENZA
UBICAZIONE	PROGRESSIVA km.
TITOLARE	

(Esempio):

<b>AUTORIZZAZIONE PUBBLICITARIA</b>	
ENTE Comune di Mondolfo	
NUMERO 387	SCADENZA 25.08.1999
UBICAZIONE via delle Regioni, 35	PROGRESSIVA km. //
TITOLARE ROSSI Francesco	

**PARTE VIII**  
**Fase di analisi**

**36. Analisi territoriale (per evidenti ragioni di praticità, la tavola costituente il materiale di questo articolo è allegata alla separata documentazione in formato A3, parte integrante del presente Piano)**

1. Schema di individuazione di alcune peculiarità ed emergenze del territorio comunale.

**37. Struttura del territorio sulla base della localizzazione dei mezzi pubblicitari (per evidenti ragioni di praticità, la tavola costituente il materiale di questo articolo è allegata alla separata documentazione in formato A3, parte integrante del presente Piano)**

1. Uso del territorio in relazione all'ubicazione degli impianti pubblicitari.

**38. Livelli di illuminazione lungo la SS 16 nella zona di Marotta centro (per evidenti ragioni di praticità, la tavola costituente il materiale di questo articolo è allegata alla separata documentazione in formato A3, parte integrante del presente Piano)**

1. Illuminazione pubblica e commerciale misurate in funzione della percezione del pedone.